

Loteamento Estância das Flores

Av. Estância das Flores

Av. Cruzeiro do Sul

Loteamento Cruzeiro do Sul

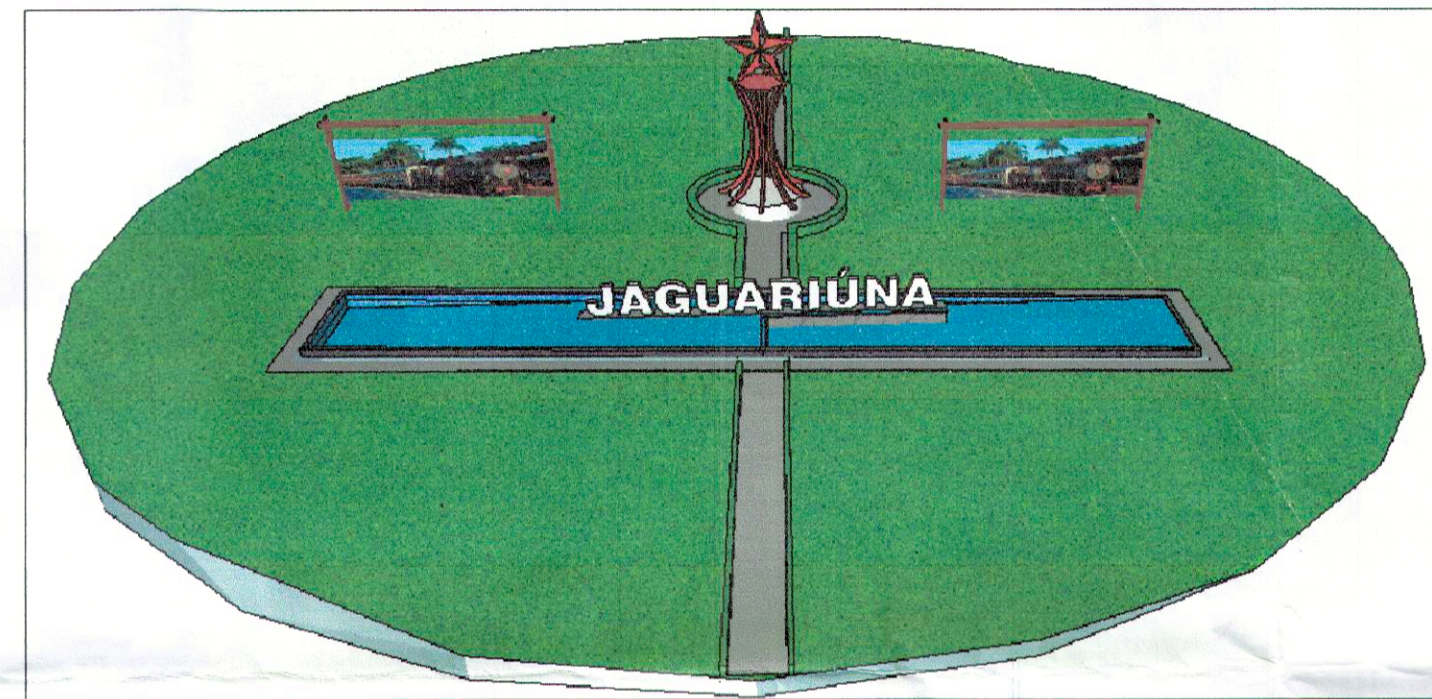
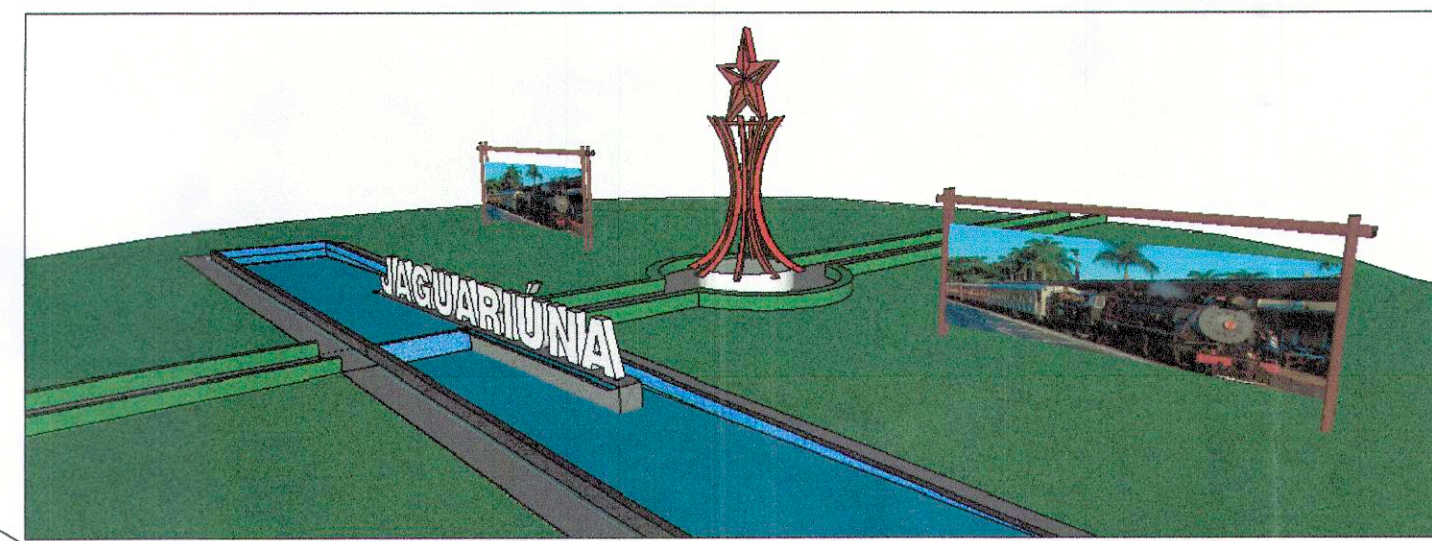

Detalhe 02  
ESC. 1:100

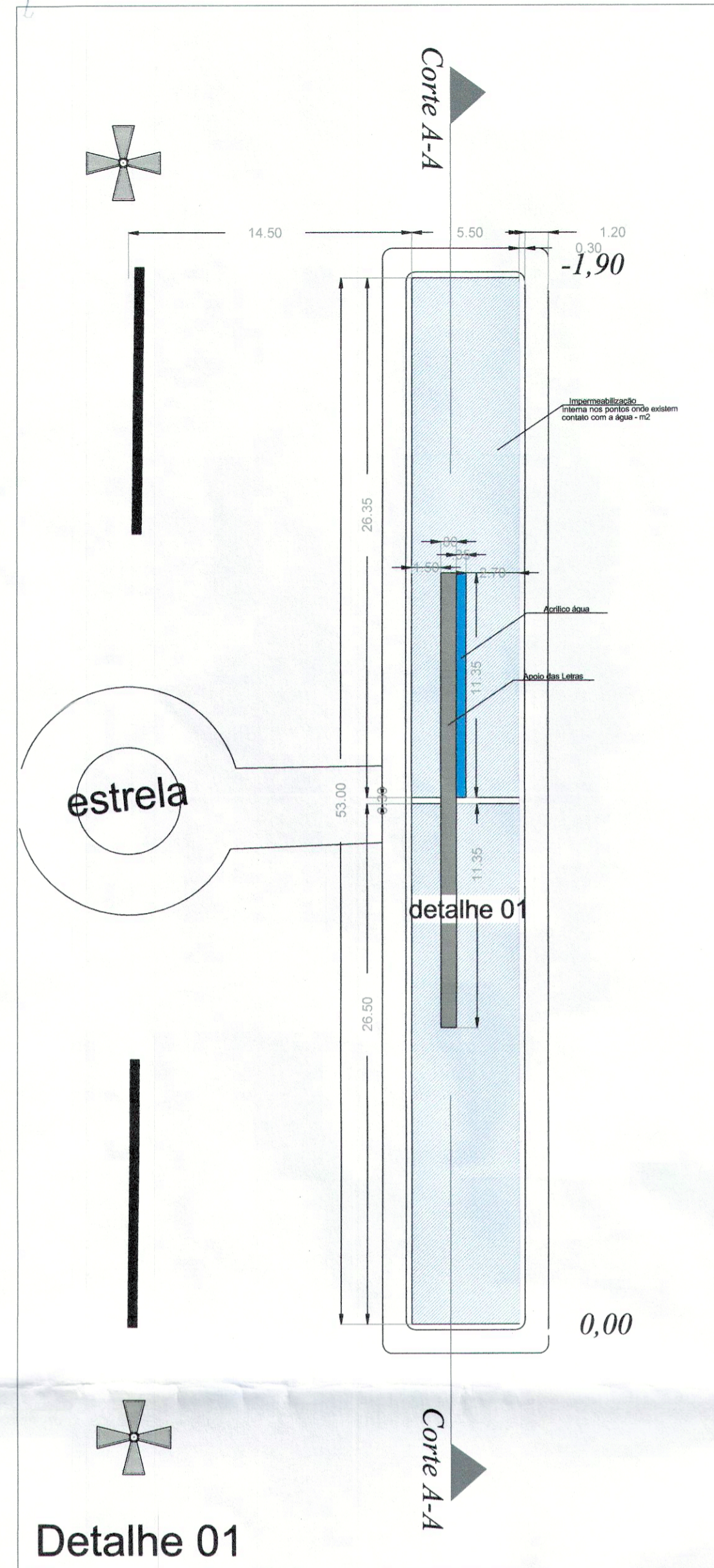

Detalhe 01

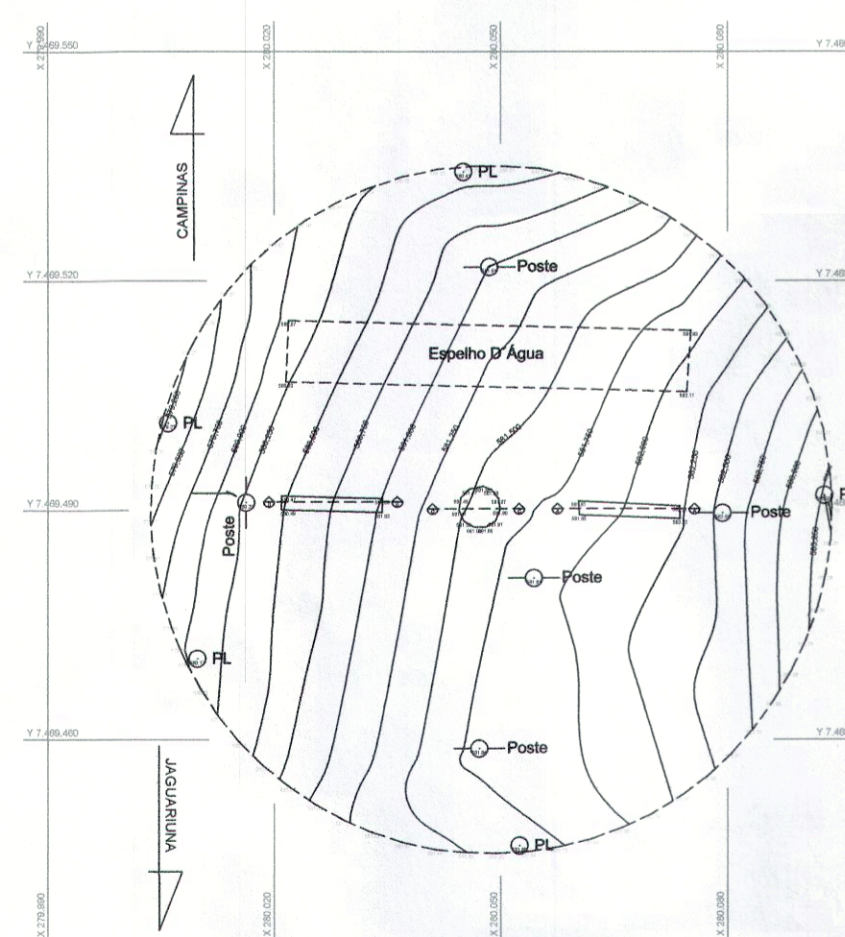

3 LOCAÇÃO TOPOGRAFICA  
ESC. 1:100

2 IMPLANTAÇÃO - ESPELHO D'ÁGUA  
ESC. 1:1000

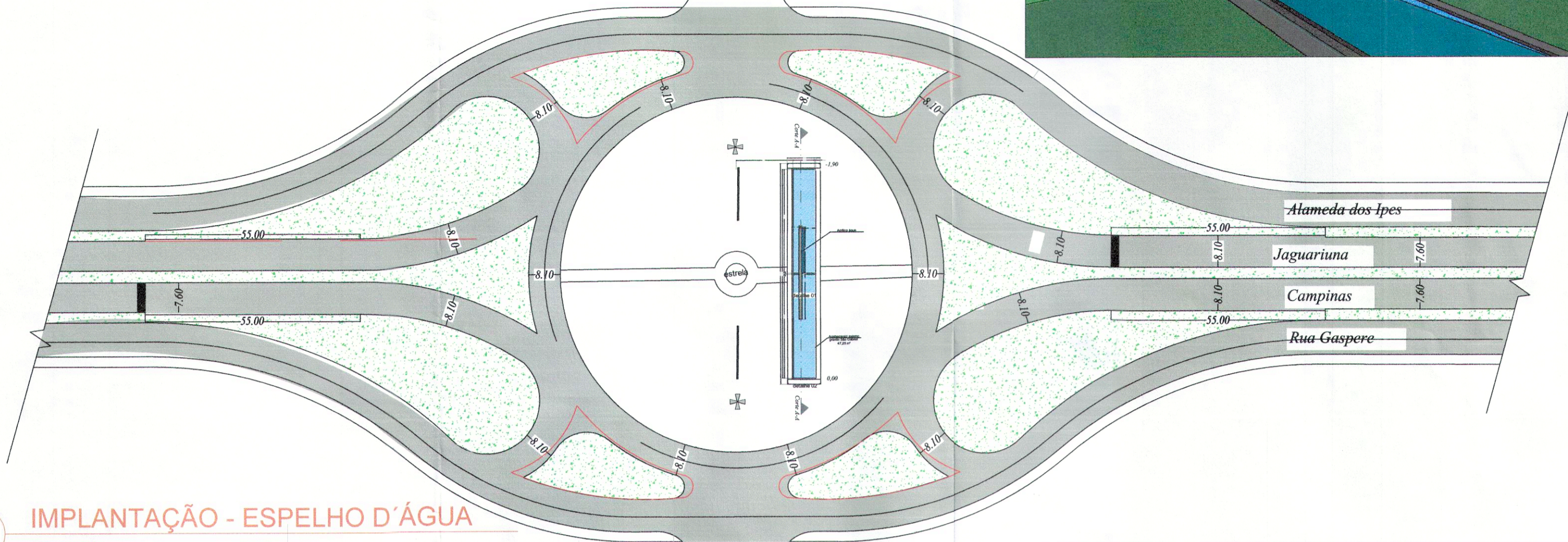

1 LOCAÇÕES TOPOGRAFICAS  
ESC. 1:1000

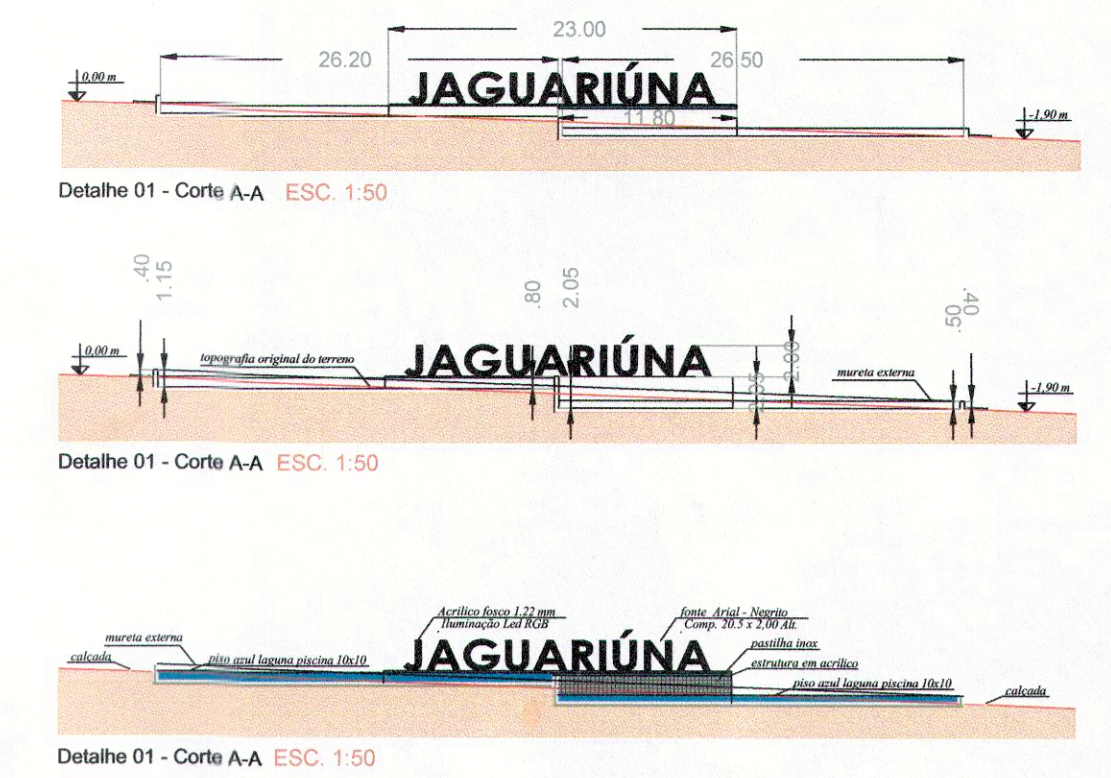
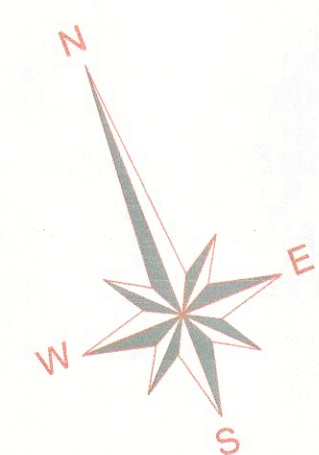
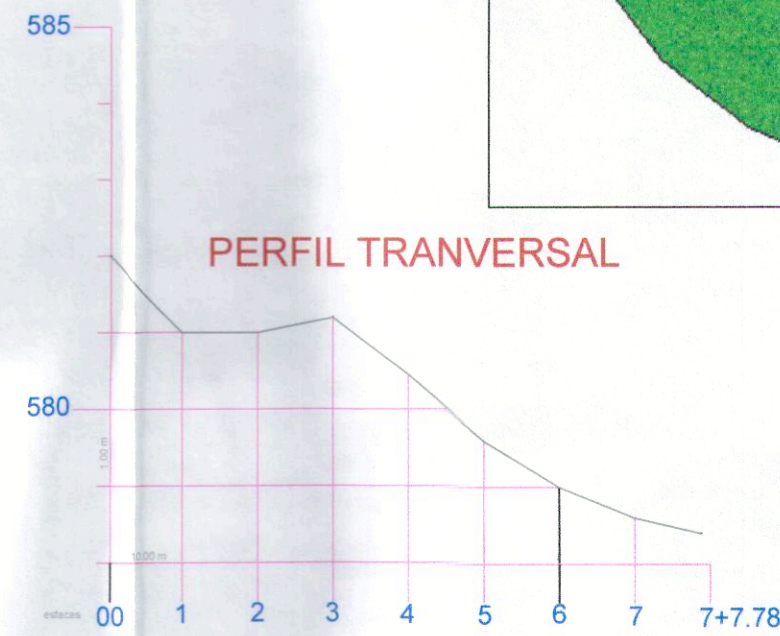
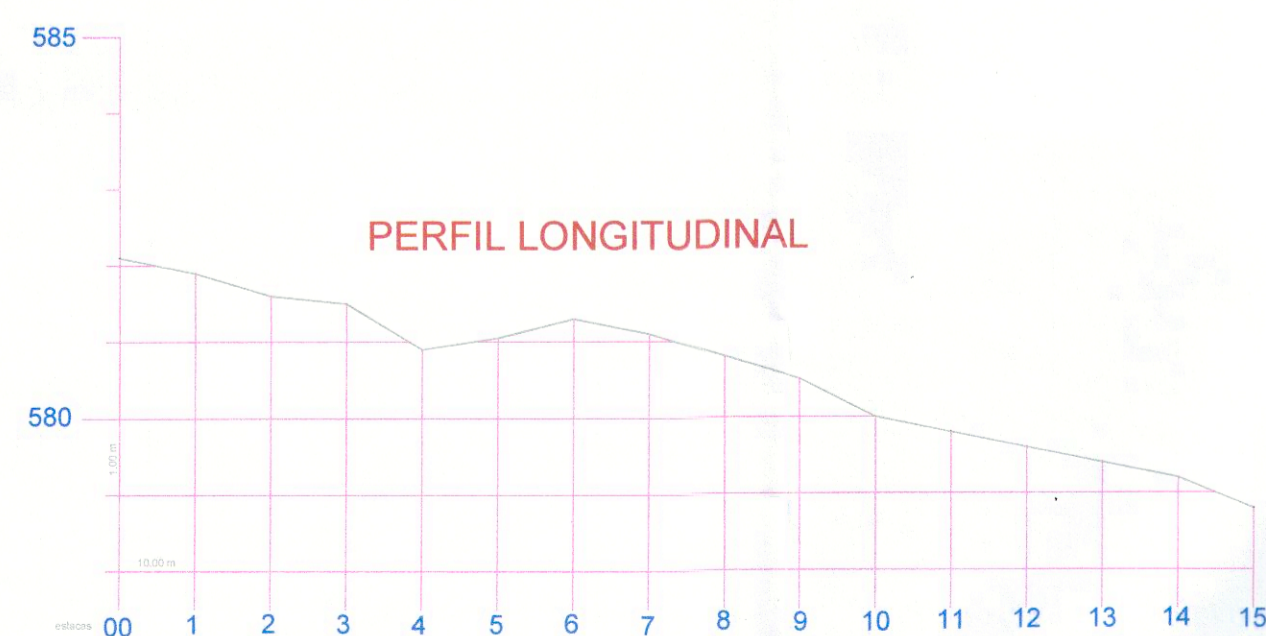
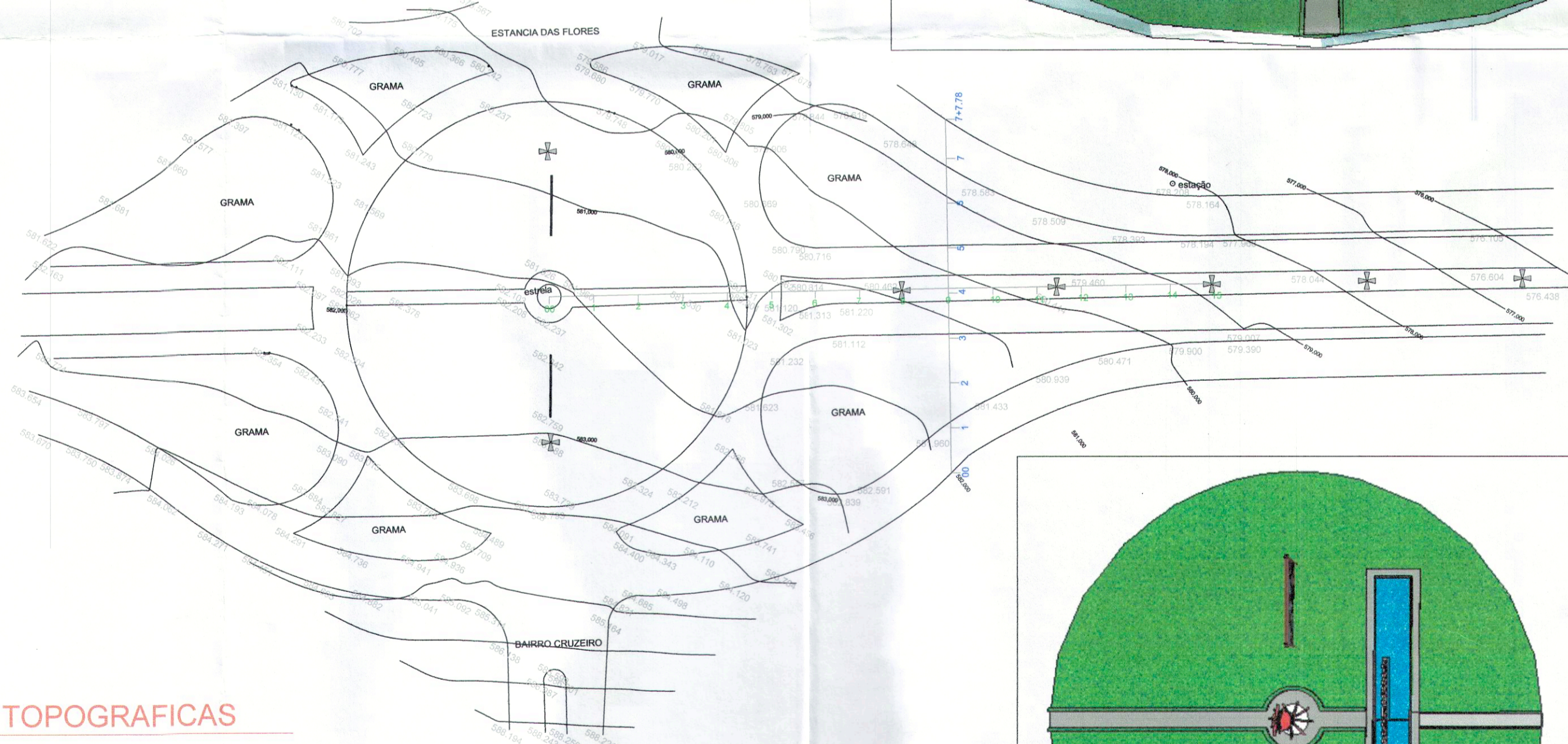

5 LOCAÇÃO TOPOGRAFICA  
ESC. 1:50

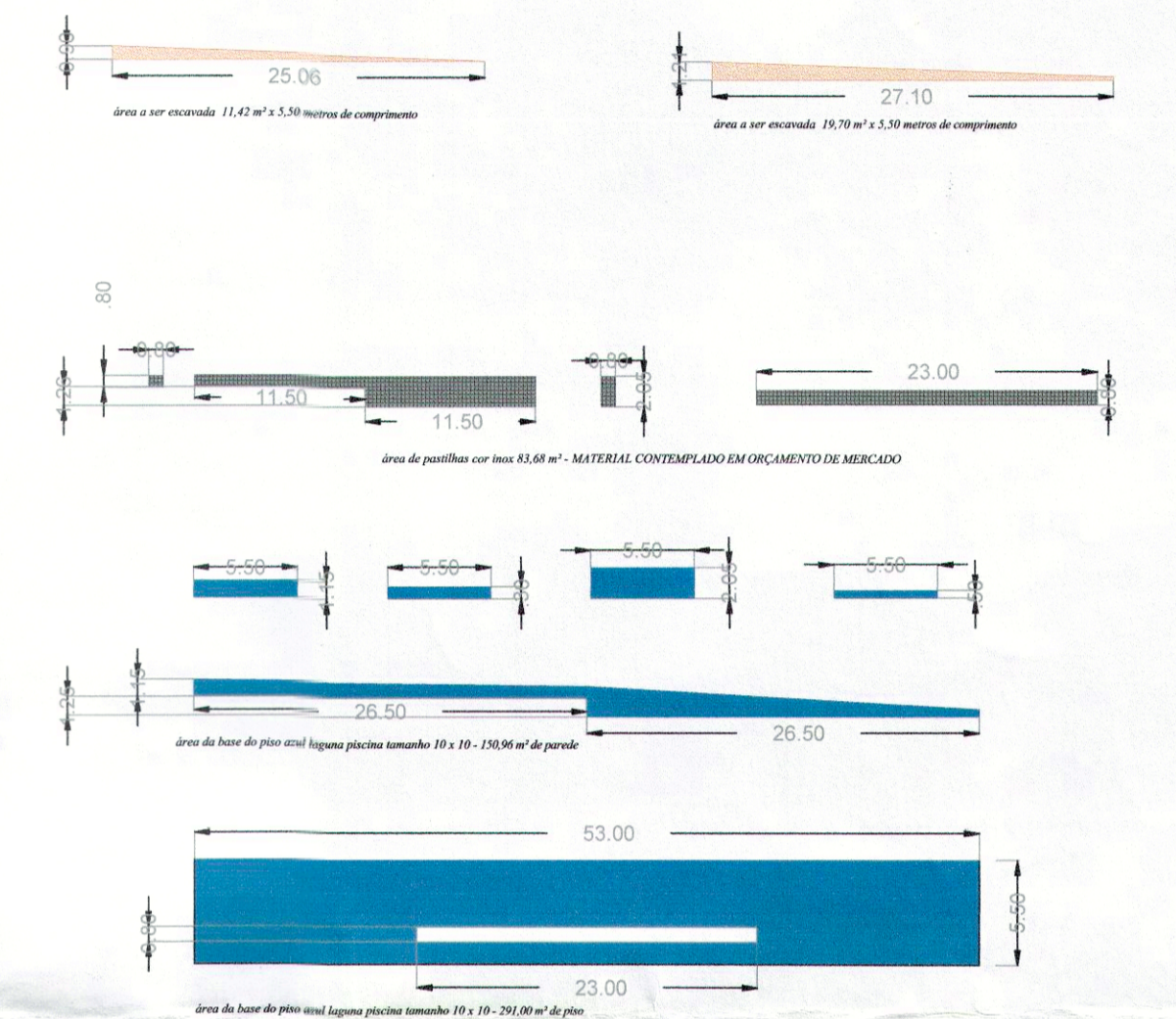

6 QUANTITATIVOS - REVESTIMENTOS  
ESC. 1:50

Quantitativos civis		
Nome	unidade	quant.
calçada	M2	149,00
rev. Inox	M2	83,00
rev. piso 10x10 cm	M2	441,96
impermeabilização	M2	quant.
calçada	M2	quant.
calçada	M2	quant.

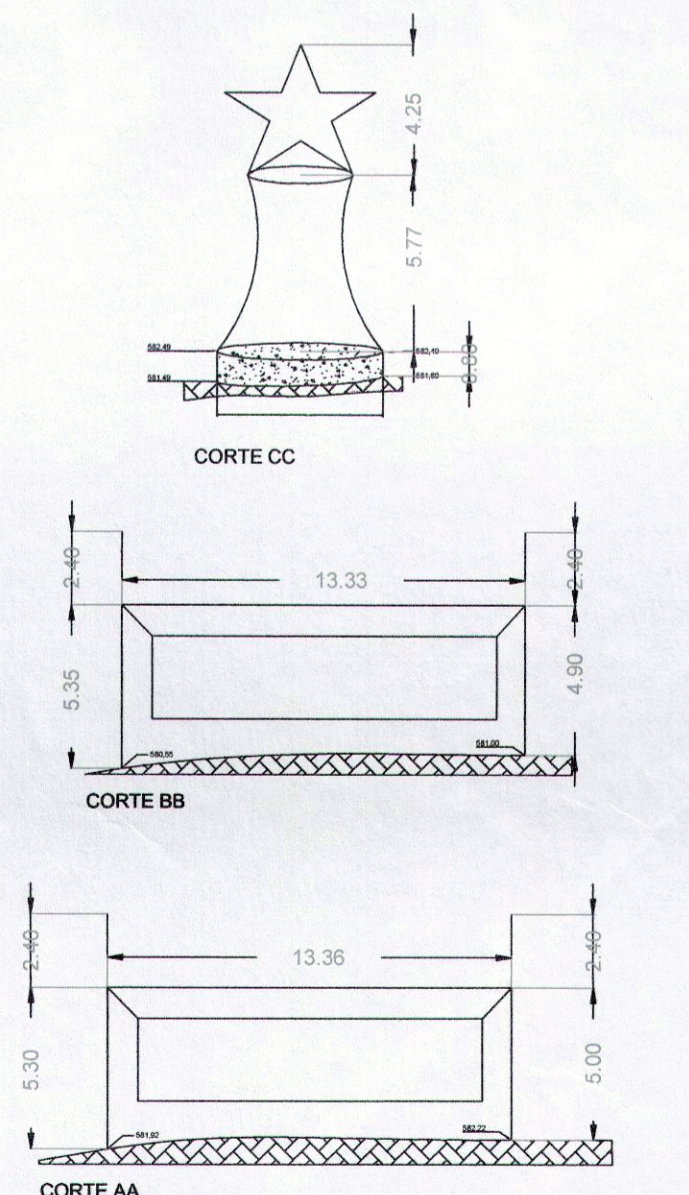

4 VOLUMETRIA DOS OBJETOS EXISTENTES  
ESC. 1:25

Obs: Thiago Menezes Garcia, Diretor de Patrimônio Histórico

Maria Gas Graças Hansen Albram Santos, Secretária de Turismo e Cultura

SECRETARIA	DEPARTAMENTO			
SECRETARIA	TURISMO E CULTURA			
ESCALA	DATA	VISTO	DESENHO	FOLHA/TOTAL
INDICADAS	10/01/2018	[assinatura]	THIAGO MENEZES	FL 01/01

Prefeitura do Município de Jaguariúna  
Rua Alfredo Bueno, 1235 - Centro - Jaguariúna-GP - CEP 13820-000-Fone: (015) 3867 9700-Fax: (015) 3867 2856

ASSUNTO: PROJETO PORTAL DA CIDADE DE JAGUARIUNA PROJETO ARQUITETONICO

ARQUITO: ARQUITO

PENA	COR	ESP.
1	1	0,20
2	7	0,20
3	7	0,20
4	7	0,20
5	7	0,20
6	7	0,20
7	7	0,20
8	7	0,20
9	7	0,20
10	7	0,20
11	7	0,20
12	7	0,20
13	7	0,20
14	7	0,20
15	7	0,20
16	7	0,20
17	7	0,20
18	7	0,20
19	7	0,20
20	7	0,20
21	7	0,20
22	7	0,20
23	7	0,20
24	7	0,20
25	7	0,20
26	7	0,20
27	7	0,20
28	7	0,20
29	7	0,20
30	7	0,20