

A

B

C

D

E

# PROJETO ELÉTRICO

## QL-02

### ETA 05

# JAGUARIÚNA - SP

					<p>VISTO E ACEITO ESTA ACEITACAO NAO ISENTA A CONTRATADA DAS RESPONSABILIDADES E CONDICÕES VIGENTES NO CONTRATO</p>		 <p>EMA ENGENHARIA AMBIENTAL CREA Nº 0337930 - SP Rua Dr. Carlos Ferrero de Paula, 1191 - CAMPINAS, SP CEP 13023-900 Fone/Fax: (19) 3552-2244 emaeng.com.br</p>		<p>SISTEMA DE ABASTECIMENTO DE ÁGUA</p> <p>TITULO: PROJETO EXECUTIVO ELÉTRICO ESTAÇÃO DE TRATAMENTO DE ÁGUA ETA-05 JAGUARIÚNA - PAINEL QL-02 CAPA</p>							
02	REVISÃO GERAL	OUT/18	J. G.	F. M. Z.	F. M. Z.	ANALISADO	DATA	DESENHISTA	DATA							
01	ADEQUAÇÃO A TODO O PROJETO, CONFORME SOLICITADO	SET/08	R. G.	A. A.	A. A.	ACEITO	DATA	PROJETISTA	DATA							
00	EMISSÃO INICIAL PARA ANÁLISE	SET/08	R. G.	A. A.	A. A.	VISTO	DATA	VERIFICADOR	DATA							
Nº	REVISÃO	DATA	DES.	VERIF.	APROV.					ESCALA	No. CLIENTE	TIPO	SEQ	FOLHA	Nº CONTRATO	REVISÃO
								F. M. Z.	OUT/18	S/E	-	A-3	080	1	-	02

A

FOLHA	DESCRIÇÃO DA PÁGINA	REVISÃO				
		0	1	2	3	4
1	CAPA	X	X	X		
2	ÍNDICE DE PÁGINAS	X	X	X		
3	ESPECIFICAÇÃO TÉCNICA	X	X	X		
4	ENTRADA DE ENERGIA - 220VCA	X	X	X		
5	DISTRIBUIÇÃO DE ENERGIA	X	X	X		
6	DISTRIBUIÇÃO DE ENERGIA	X	X	X		
7	COMANDO	X	X	X		
8	LAYOUT - EXTERNO	X	X	X		
9	LAYOUT - INTERNO	X	X	X		
10	LISTA DE PLAQUETAS	X	X	X		
11	LISTA DE PEÇAS	X	X	X		

B

FOLHA	DESCRIÇÃO DA PÁGINA	REVISÃO				
		0	1	2	3	4

C

D

E

Nº	REVISÃO	DATA	DES.	VERIF.	APROV.	VISTO	DATA
02	REVISÃO GERAL	OUT/18	J. G.	F. M. Z.	F. M. Z.	ANALISADO	DATA
01	ADEQUAÇÃO A TODO O PROJETO, CONFORME SOLICITADO	SET/08	R. G.	A. A.	A. A.	ACEITO	DATA
00	EMISSÃO INICIAL PARA ANÁLISE	SET/08	R. G.	A. A.	A. A.	VISTO	DATA

VISTO E ACEITO  
ESTA ACEITAÇÃO NÃO  
ISENTA A CONTRATADA  
DAS RESPONSABILIDADES  
E CONDIÇÕES VIGENTES  
NO CONTRATO

EMA ENGENHARIA AMBIENTAL			
CREA Nº 0237920 - SP			
Rua Dr. Carlos Francisco de Paula, 1191 - CAMPINAS, SP CEP 13027-900			
Fone/Fax: (19) 3252-2244			
emaeng.com.br			
CREA Nº	5061121848	Resp. Téc.:	Engº Fábio M. Zanarotti
ART:			
DESENHISTA	J. G.	DATA	OUT/18
PROJETISTA	F. M. Z.	DATA	OUT/18
VERIFICADOR	F. M. Z.	DATA	OUT/18

SISTEMA DE ABASTECIMENTO DE ÁGUA									
TÍTULO:									
PROJETO EXECUTIVO ELÉTRICO									
ESTAÇÃO DE TRATAMENTO DE ÁGUA									
ETA-05 JAGUARIÚNA - PAINEL QL-02									
ÍNDICE DE PÁGINAS									
ESCALA	No. CLIENTE	TIPO	SEQ	FOLHA	Nº CONTRATO	REVISÃO			
S/E	-	A-3	080	2	-	02			

A

CARACTERÍSTICA ELÉTRICAS	
TENSÃO NOMINAL	220Vac
FREQUÊNCIA NOMINAL	60Hz
CORRENTE NOMINAL DO BARRAMENTO	CONFORME NECESSIDADE (VER UNIFILAR)
CORRENTE DE CURTO CIRCUITO (SIM.)	CONFORME NECESSIDADE (VER UNIFILAR)
TENSÃO DE CONTROLE	127Vac
TENSÃO DE SERVIÇO AUXILIAR	-

B

CARACTERÍSTICA MECÂNICA	
DIMENSÕES (A x L x P): 600x600x200mm	
FIXAÇÃO	<input type="checkbox"/> AUTO-SUPORTÁVEL <input checked="" type="checkbox"/> SOBREPOR
TIPO DE INSTALACAO	<input checked="" type="checkbox"/> INTERNA <input type="checkbox"/> EXTERNA
PROTEÇÃO DO INVOLUCRO	<input checked="" type="checkbox"/> IP-54 <input type="checkbox"/> IP-20
COR DE ACABAMENTO PADRÃO	<input checked="" type="checkbox"/> INTERNO: CINZA RAL7032 <input checked="" type="checkbox"/> EXTERNO: CINZA RAL7032
COR DE ACABAMENTO ESPECIAL	<input type="checkbox"/> INTERNO: MUNSELL N6,5 <input type="checkbox"/> EXTERNO: MUNSELL N6,5
COR DA PLACA DE MONTAGEM	<input checked="" type="checkbox"/> LARANJA RAL 2003 <input type="checkbox"/> LARANJA 2.5YR6/14
SIST. ABERTURA DA PORTA	<input checked="" type="checkbox"/> FECHO UNIVERSAL C/ CADEADO <input type="checkbox"/> FECHO CREMONA C/ CHAVE YALE
FECHAMENTO DA PARTE POSTERIOR	<input type="checkbox"/> TAMPA APARAFUSADA <input checked="" type="checkbox"/> SEM ACESSO <input type="checkbox"/> PORTA
IÇAMENTO	<input type="checkbox"/> OLHAL <input type="checkbox"/> CANTONEIRA
VENEZIANA PARA VENTILAÇÃO	<input type="checkbox"/> COM FILTRO <input type="checkbox"/> SEM FILTRO <input checked="" type="checkbox"/> NÃO
VENTILAÇÃO FORÇADA	<input type="checkbox"/> SIM <input checked="" type="checkbox"/> NÃO
VISOR DE VIDRO TEMPERADO	<input type="checkbox"/> SIM <input checked="" type="checkbox"/> NÃO
TIPO DE PINTURA	ELETRÓSTÁTICA (TINTA EM PÓ A BASE DE RESINA POLIESTER)
CONSTRUÇÃO	<input checked="" type="checkbox"/> ÁRMARIO <input type="checkbox"/> COMPARTIMENTADO <input type="checkbox"/> FIXO

C

PLAQUETAS	
MATERIAL	<input checked="" type="checkbox"/> ACRÍLICO <input type="checkbox"/> ALUMINIO ANODIZADO
COR DA PLAQUETA	<input type="checkbox"/> BRANCA <input checked="" type="checkbox"/> PRETA
COR DA INSCRIÇÃO	<input type="checkbox"/> PRETO <input checked="" type="checkbox"/> BRANCA
IDIOMA	<input checked="" type="checkbox"/> PORTUGUÊS <input type="checkbox"/>
FIXAÇÃO	<input checked="" type="checkbox"/> APARAFUSADA <input type="checkbox"/> REBITADA (PINO NYLON AUTOTRAVANTE)
IDENTIF. COMPONENTES INTERNOS	<input type="checkbox"/> IDENTIFICADOR <input checked="" type="checkbox"/> PABA/PATG (PHOENIX)

D

BARRAMENTO	
FASE L1	<input checked="" type="checkbox"/> PRETO <input type="checkbox"/>
FASE L2	<input checked="" type="checkbox"/> BRANCO <input type="checkbox"/>
FASE L3	<input checked="" type="checkbox"/> VERMELHO <input type="checkbox"/>
NEUTRO	<input checked="" type="checkbox"/> AZUL CLARO <input type="checkbox"/>
TERRA	<input checked="" type="checkbox"/> VERDE <input type="checkbox"/>
POSITIVO	<input type="checkbox"/> VERMELHO <input type="checkbox"/>
NEGATIVO	<input type="checkbox"/> PRETO <input type="checkbox"/>
IDENTIFICAÇÃO	<input type="checkbox"/> FITA <input checked="" type="checkbox"/> PINTURA
ISOLAÇÃO	<input type="checkbox"/> SIM <input type="checkbox"/> NÃO <input checked="" type="checkbox"/> TERMOCONTRATIL <input type="checkbox"/> PVC
MATERIAL	<input checked="" type="checkbox"/> COBRE ELETROLITICO <input type="checkbox"/> ALUMINIO
CONEXÕES	<input type="checkbox"/> NATURAL <input checked="" type="checkbox"/> PRATEADO <input type="checkbox"/> ESTANHADO

E

FIAÇÃO		
CORES CABOS	FORÇA	<input checked="" type="checkbox"/> PRETO <input type="checkbox"/>
	CONTROLE CA	<input checked="" type="checkbox"/> FASE: CINZA <input checked="" type="checkbox"/> NEUTRO: AZUL CLARO
	CONTROLE CC	<input checked="" type="checkbox"/> POSITIVO: VERMELHO <input checked="" type="checkbox"/> NEGATIVO: PRETO
	ANALÓGICO	<input checked="" type="checkbox"/> POSITIVO: VERMELHO <input checked="" type="checkbox"/> NEGATIVO: PRETO
	ATERRAMENTO	<input type="checkbox"/> VERDE <input checked="" type="checkbox"/> VERDE AMARELO
BITOLA MÍNIMA	CONTROLE CA	<input checked="" type="checkbox"/> 1,5mm <sup>2</sup> <input type="checkbox"/>
	CONTROLE CC	<input checked="" type="checkbox"/> 0,75mm <sup>2</sup> <input type="checkbox"/>
	SINAL ANALÓGICO	<input checked="" type="checkbox"/> 0,75mm <sup>2</sup> <input type="checkbox"/>
	ILUM. AQUECIMENTO	<input checked="" type="checkbox"/> 2,5mm <sup>2</sup> <input type="checkbox"/>
	AMPERÍMETRO	<input checked="" type="checkbox"/> 1,5mm <sup>2</sup> (MR) <input type="checkbox"/>
TIPO TERM. E IDENTIFICAÇÃO	VOLTÍMETRO	<input checked="" type="checkbox"/> 1,5mm <sup>2</sup> (AM) <input type="checkbox"/>
	FORÇA	<input checked="" type="checkbox"/> ILHÓS <input type="checkbox"/> PINO
	CARTÕES PLC	<input checked="" type="checkbox"/> ILHÓS <input type="checkbox"/> PINO
	OUTROS	<input type="checkbox"/> FORQUILHA <input type="checkbox"/> PINO
	<p>COMPONENTE:  ANILHA:  ANILHAS:  ANILHAS: </p> <p><input type="checkbox"/> N° DO TERMINAL DO COMPONENTE <input type="checkbox"/> IDENTIFICAÇÃO CONFORME DIAGRAMA FUNCIONAL <input checked="" type="checkbox"/> IDENTIFICAÇÃO CONFORME TAG DO COMPONENTE N° DO TERMINAL</p>	

CIRCUITOS				
TENSÃO	<input checked="" type="checkbox"/> COMANDO CA	<input checked="" type="checkbox"/> 220V <input type="checkbox"/> 24V <input type="checkbox"/> EXTERNO <input checked="" type="checkbox"/> INTERNO		
	<input type="checkbox"/> COMANDO CC	<input type="checkbox"/> 220V <input type="checkbox"/> 24V <input type="checkbox"/> EXTERNO <input type="checkbox"/> INTERNO		
	<input type="checkbox"/> MOTORIZAÇÃO	<input type="checkbox"/> 220V <input type="checkbox"/> 24V <input type="checkbox"/> EXTERNO <input type="checkbox"/> INTERNO		
	<input type="checkbox"/> ILUMINAÇÃO	<input type="checkbox"/> 220V <input type="checkbox"/> 24V <input type="checkbox"/> EXTERNO <input type="checkbox"/> INTERNO		
	<input type="checkbox"/> AQUECIMENTO	<input type="checkbox"/> 220V <input type="checkbox"/> 24V <input type="checkbox"/> EXTERNO <input type="checkbox"/> INTERNO		
	<input type="checkbox"/> TOMADA	<input type="checkbox"/> 220V <input type="checkbox"/> 24V <input type="checkbox"/> EXTERNO <input type="checkbox"/> INTERNO		
	<input type="checkbox"/> VENTILAÇÃO	<input type="checkbox"/> 220V <input type="checkbox"/> 24V <input type="checkbox"/> EXTERNO <input type="checkbox"/> INTERNO		
ACESSÓRIOS	ILUMINAÇÃO	<input type="checkbox"/> LED (10W) <input type="checkbox"/> FLUORESC. (23W) <input type="checkbox"/> INCANDESC. (40W)		
	TOMADA DE SERVIÇO	<input type="checkbox"/> 2P (10A) <input type="checkbox"/> 2P+T (15A) NEMA		
	AQUECIMENTO (DESUMIDIFICADOR)	<input type="checkbox"/> SIM <input checked="" type="checkbox"/> NÃO		
	CONECTOR P/ ATERRAMENTO	<input type="checkbox"/> SIM <input checked="" type="checkbox"/> NÃO		
	CHUMBADORES	<input type="checkbox"/> SIM <input checked="" type="checkbox"/> NÃO		

CONEXÕES EXTERNAS		
ENTRADA DOS CABOS DE FORÇA	<input checked="" type="checkbox"/> POR BAIXO <input type="checkbox"/> POR CIMA	
SAIDA DOS CABOS DE FORÇA	<input checked="" type="checkbox"/> POR BAIXO <input type="checkbox"/> POR CIMA	
ENTRADA DOS CABOS DE CONTROLE	<input checked="" type="checkbox"/> POR BAIXO <input type="checkbox"/> POR CIMA	
SAIDA DOS CABOS DE CONTROLE	<input checked="" type="checkbox"/> POR BAIXO <input type="checkbox"/> POR CIMA	

						<p>VISTO E ACEITO ESTA ACEITAÇÃO NÃO ISENTA A CONTRATADA DAS RESPONSABILIDADES E CONDIÇÕES VIGENTES NO CONTRATO</p>		<p>EMA ENGENHARIA AMBIENTAL                  CREA Nº 0337930 - SP                  Rua Dr. Carlos Ferraz de Paula, 1191 - CAMPINAS, SP CEP 13023-900                  Fone/Fax: (19) 3552-2244                  www.emaeng.com.br</p>		<p>SISTEMA DE ABASTECIMENTO DE ÁGUA</p> <p>TÍTULO:                  PROJETO EXECUTIVO ELÉTRICO                  ESTAÇÃO DE TRATAMENTO DE ÁGUA                  ETA-05 JAGUARIÚNA - PAINEL QL-02                  ESPECIFICAÇÃO TÉCNICA</p>								
02	REVISÃO GERAL	OUT/18	J. G.	F. M. Z.	F. M. Z.	ANALISADO	DATA	DESENHISTA	J. G.	DATA	OUT/18	ESCALA	No. CLIENTE	TIPO	SEQ	FOLHA	Nº CONTRATO	REVISÃO
01	ADEQUAÇÃO A TODO O PROJETO, CONFORME SOLICITADO	SET/08	R. G.	A. A.	A. A.	ACEITO	DATA	PROJETISTA	F. M. Z.	DATA	OUT/18	S/E	-	A-3	080	3	-	02
00	EMIÇÃO INICIAL PARA ANÁLISE	SET/08	R. G.	A. A.	A. A.	VISTO	DATA	VERIFICADOR	F. M. Z.	DATA	OUT/18							
Nº	REVISÃO	DATA	DES.	VERIF.	APROV.													

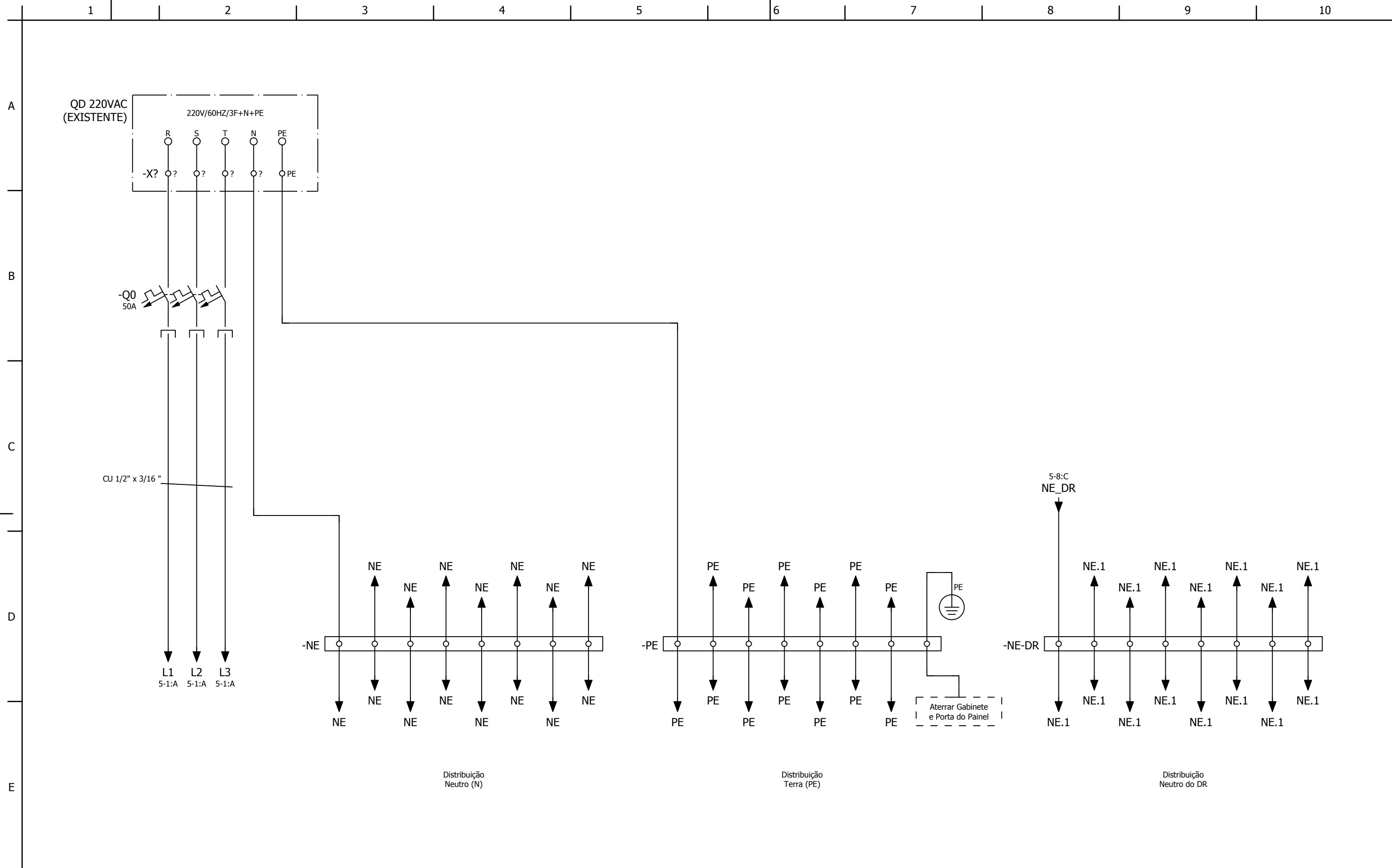

					<b>VISTO E ACEITO</b> ESTA ACEITAÇÃO NÃO ISENTA A CONTRATADA DAS RESPONSABILIDADES E CONDIÇÕES VIGENTES NO CONTRATO		 CREA Nº 5061121848 Resp. Téc.: Engº Fábio M. Zanarotti ART:		<b>SISTEMA DE ABASTECIMENTO DE ÁGUA</b> <b>PROJETO EXECUTIVO ELÉTRICO</b> <b>ESTAÇÃO DE TRATAMENTO DE ÁGUA</b> <b>ETA-05 JAGUARIÚNA - PAINEL QL-02</b> <b>ENTRADA DE ENERGIA - 220VCA</b>					
02	REVISÃO GERAL	OUT/18	J. G.	F. M. Z.	F. M. Z.	ANALISADO	DATA	DESENHISTA	J. G.	OUT/18	TÍTULO:			
01	ADEQUAÇÃO A TODO O PROJETO, CONFORME SOLICITADO	SET/08	R. G.	A. A.	A. A.	ACEITO	DATA	PROJETISTA	F. M. Z.	OUT/18	ESCALA: S/E    No. CLIENTE: -    TIPO: A-3    SEQ: 080    FOLHA: 4    Nº CONTRATO: -    REVISÃO: 02			
00	EMIÇÃO INICIAL PARA ANÁLISE	SET/08	R. G.	A. A.	A. A.	VISTO	DATA	VERIFICADOR	F. M. Z.	OUT/18				
Nº	REVISÃO	DATA	DES.	VERIF.	APROV.									

ESTE PROJETO E PROPRIEDADE INTELECTUAL DOS SEUS AUTORES, PODENDO SER UTILIZADO SOMENTE DE ACORDO COM OS LIMITES CONTRATUAIS. PORTANTO E VETADA SUA UTILIZACAO EM PARTE OU NO TODO SEM EXPRESSA AUTORIZACAO DE SEUS AUTORES.

NOME DO ARQUIVO: JaguariunaExEle080QL02R02

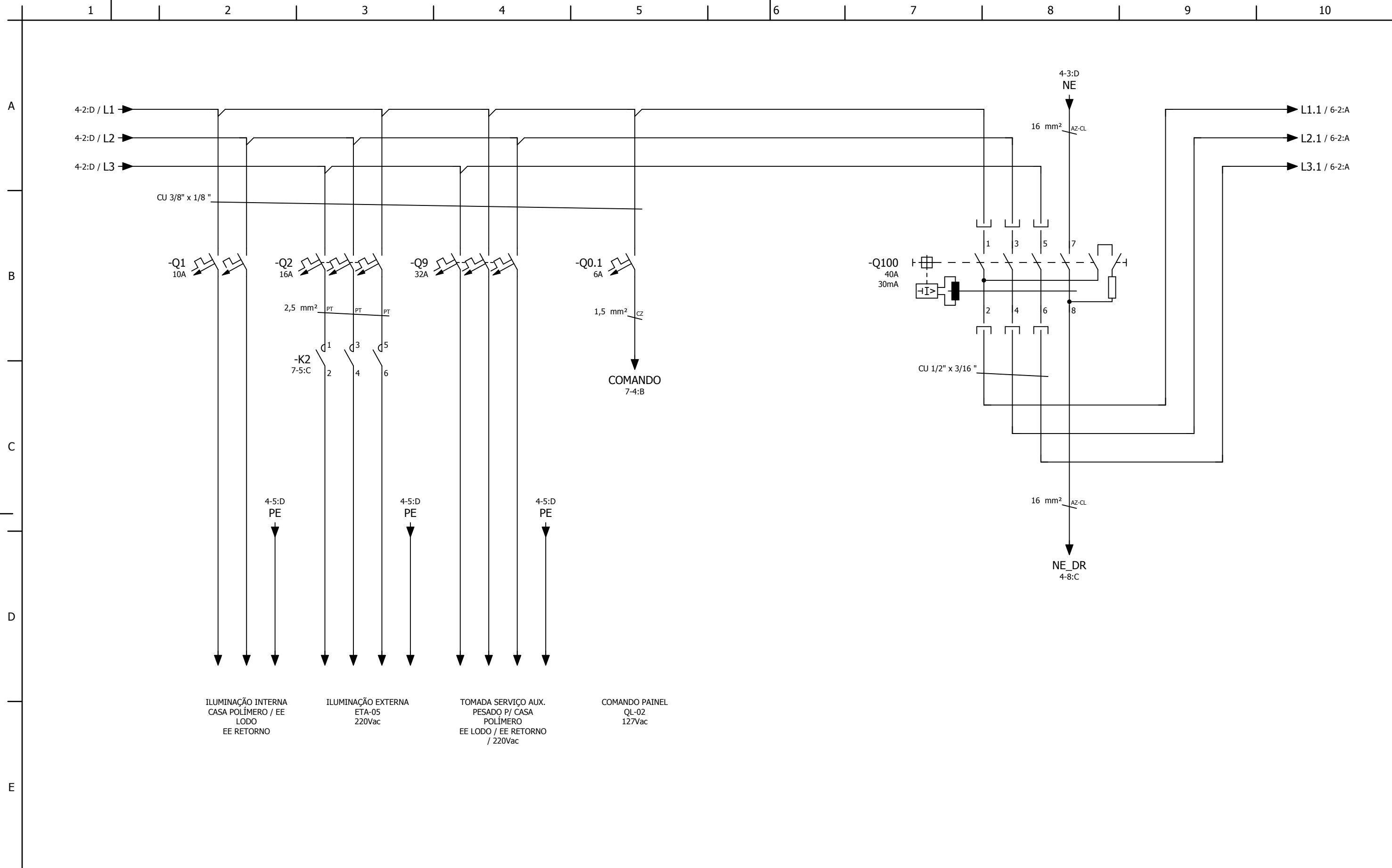

						<p>VISTO E ACEITO ESTA ACEITAÇÃO NÃO ISENTA A CONTRATADA DAS RESPONSABILIDADES E CONDIÇÕES VIGENTES NO CONTRATO</p>		<p><b>EMA ENGENHARIA AMBIENTAL</b> CREA Nº 0337930 - SP Rua Dr. Carlos Francisco de Paula, 1191 - CAMPINAS, SP CEP 13023-900 Fone/Fax: (19) 3252-2244 emaengenharia.com.br</p>		<p><b>SISTEMA DE ABASTECIMENTO DE ÁGUA</b> PROJETO EXECUTIVO ELÉTRICO ESTAÇÃO DE TRATAMENTO DE ÁGUA ETA-05 JAGUARIÚNA - PAINEL QL-02 DISTRIBUIÇÃO DE ENERGIA</p>							
						ANALISADO		DATA		DESENHISTA		DATA		TITULO:			
02 REVISÃO GERAL						OUT/18		J. G.		F. M. Z.		F. M. Z.		OUT/18		PROJETO EXECUTIVO ELÉTRICO	
01 ADEQUAÇÃO A TODO O PROJETO, CONFORME SOLICITADO						SET/08		R. G.		A. A.		A. A.		OUT/18		ESTAÇÃO DE TRATAMENTO DE ÁGUA	
00 EMISSÃO INICIAL PARA ANÁLISE						SET/08		R. G.		A. A.		A. A.		OUT/18		ETA-05 JAGUARIÚNA - PAINEL QL-02	
Nº REVISÃO						DATA		DES.		VERIF.		APROV.		VISTO		DISTRIBUIÇÃO DE ENERGIA	
														ESCALA		No. CLIENTE	
														S/E		-	
														TIPO		SEQ	
														A-3		080	
														FOLHA		Nº CONTRATO	
														5		-	
																REVISÃO	
																02	

ESTE PROJETO E PROPRIEDADE INTELECTUAL DOS SEUS AUTORES, PODENDO SER UTILIZADO SOMENTE DE ACORDO COM OS LIMITES CONTRATUAIS. PORTANTO E VETADA SUA UTILIZACAO EM PARTE OU NO TODO SEM EXPRESSA AUTORIZACAO DE SEUS AUTORES.

NOME DO ARQUIVO: JaguariunaEtaEle080QL02R02

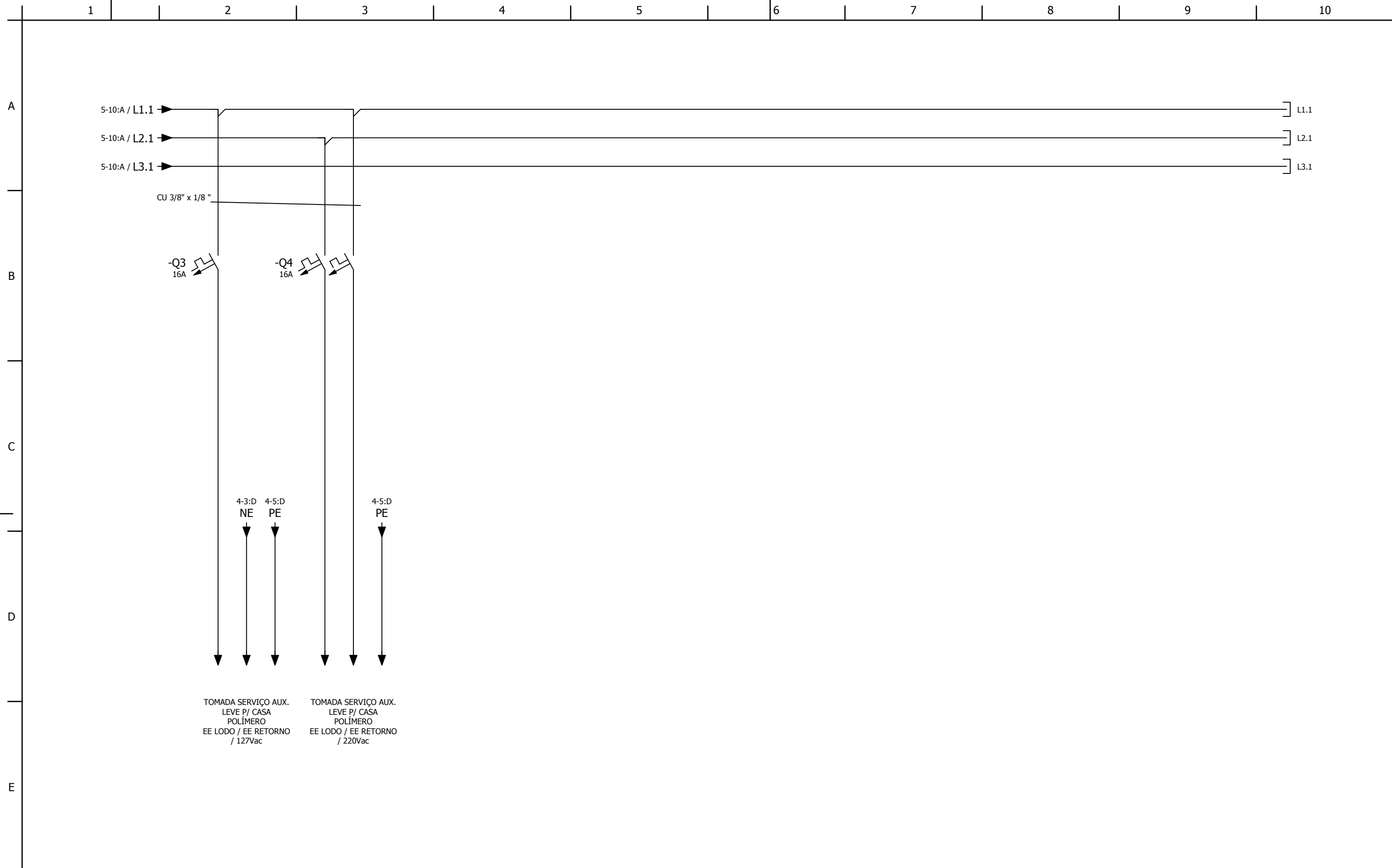

						<p>VISTO E ACEITO ESTA ACEITACAO NAO ISENTA A CONTRATADA DAS RESPONSABILIDADES E CONDICoes VIGENTES NO CONTRATO</p>		<p><b>EMA ENGENHARIA AMBIENTAL</b>  <small>CREA Nº 0337930 - SP        Rua Dr. Carlos Francisco de Paula, 1191 - CAMPINAS, SP CEP 13023-000        Fone/Fax: (19) 3552-2244</small></p>		<p>SISTEMA DE ABASTECIMENTO DE ÁGUA</p> <p>TITULO:  <b>PROJETO EXECUTIVO ELÉTRICO        ESTAÇÃO DE TRATAMENTO DE ÁGUA        ETA-05 JAGUARIÚNA - PAINEL QL-02        DISTRIBUIÇÃO DE ENERGIA</b></p>							
02	REVISÃO GERAL	OUT/18	J. G.	F. M. Z.	F. M. Z.	ANALISADO	DATA	DESENHISTA	J. G.	OUT/18							
01	ADEQUAÇÃO A TODO O PROJETO, CONFORME SOLICITADO	SET/08	R. G.	A. A.	A. A.	ACEITO	DATA	PROJETISTA	F. M. Z.	OUT/18							
00	EMIÇÃO INICIAL PARA ANÁLISE	SET/08	R. G.	A. A.	A. A.	VISTO	DATA	VERIFICADOR	F. M. Z.	OUT/18	ESCALA	No. CLIENTE	TIPO	SEQ	FOLHA	Nº CONTRATO	REVISÃO
Nº	REVISÃO	DATA	DES.	VERIF.	APROV.						S/E	-	A-3	080	6	-	02

ESTE PROJETO E PROPRIEDADE INTELECTUAL DOS SEUS AUTORES, PODENDO SER UTILIZADO SOMENTE DE ACORDO COM OS LIMITES CONTRATUAIS. PORTANTO E VETADA SUA UTILIZACAO EM PARTE OU NO TODO SEM EXPRESSA AUTORIZACAO DE SEUS AUTORES.

NOME DO ARQUIVO: JaguariunaExEtaEle080QL02R02

A

B

C

D

E

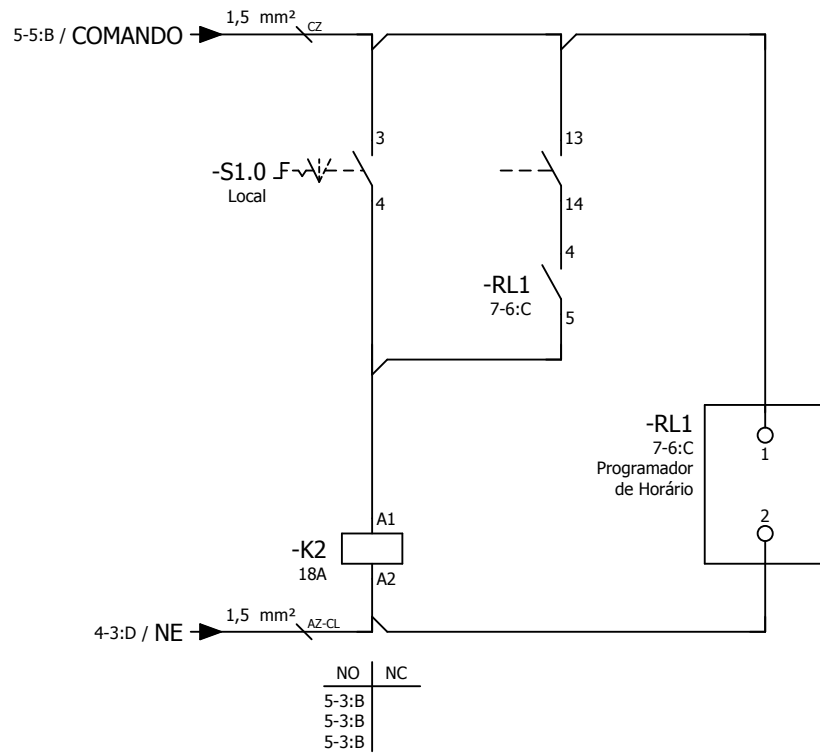

Nº	REVISÃO	DATA	DES.	VERIF.	APROV.	VISTO	DATA
02	REVISÃO GERAL	OUT/18	J. G.	F. M. Z.	F. M. Z.	ANALISADO	DATA
01	ADEQUAÇÃO A TODO O PROJETO, CONFORME SOLICITADO	SET/08	R. G.	A. A.	A. A.	ACEITO	DATA
00	EMISSÃO INICIAL PARA ANÁLISE	SET/08	R. G.	A. A.	A. A.	VISTO	DATA

VISTO E ACEITO ESTA ACEITACAO NAO ISENTA A CONTRATADA DAS RESPONSABILIDADES E CONDICÕES VIGENTES NO CONTRATO

EMA ENGENHARIA AMBIENTAL  
 CREA Nº 0337930 - SP  
 Rua Dr. Carlos Ferraz de Paula, 1191 - CAMPINAS, SP CEP 13023-900  
 Fone/Fax: (19) 3252-2244  
 ema@emaeng.com.br  
 www.emaeng.com.br

CREA Nº 5061121848  
 Resp. Téc.: Engº Fábio M. Zanarotti  
 ART: \_\_\_\_\_

DESENHISTA	J. G.	DATA	OUT/18
PROJETISTA	F. M. Z.	DATA	OUT/18
VERIFICADOR	F. M. Z.	DATA	OUT/18

SISTEMA DE ABASTECIMENTO DE ÁGUA									
TITULO: PROJETO EXECUTIVO ELÉTRICO ESTAÇÃO DE TRATAMENTO DE ÁGUA ETA-05 JAGUARIÚNA - PAINEL QL-02 COMANDO									
ESCALA	No. CLIENTE	TIPO	SEQ	FOLHA	Nº CONTRATO	REVISÃO			
S/E	-	A-3	080	7	-	02			

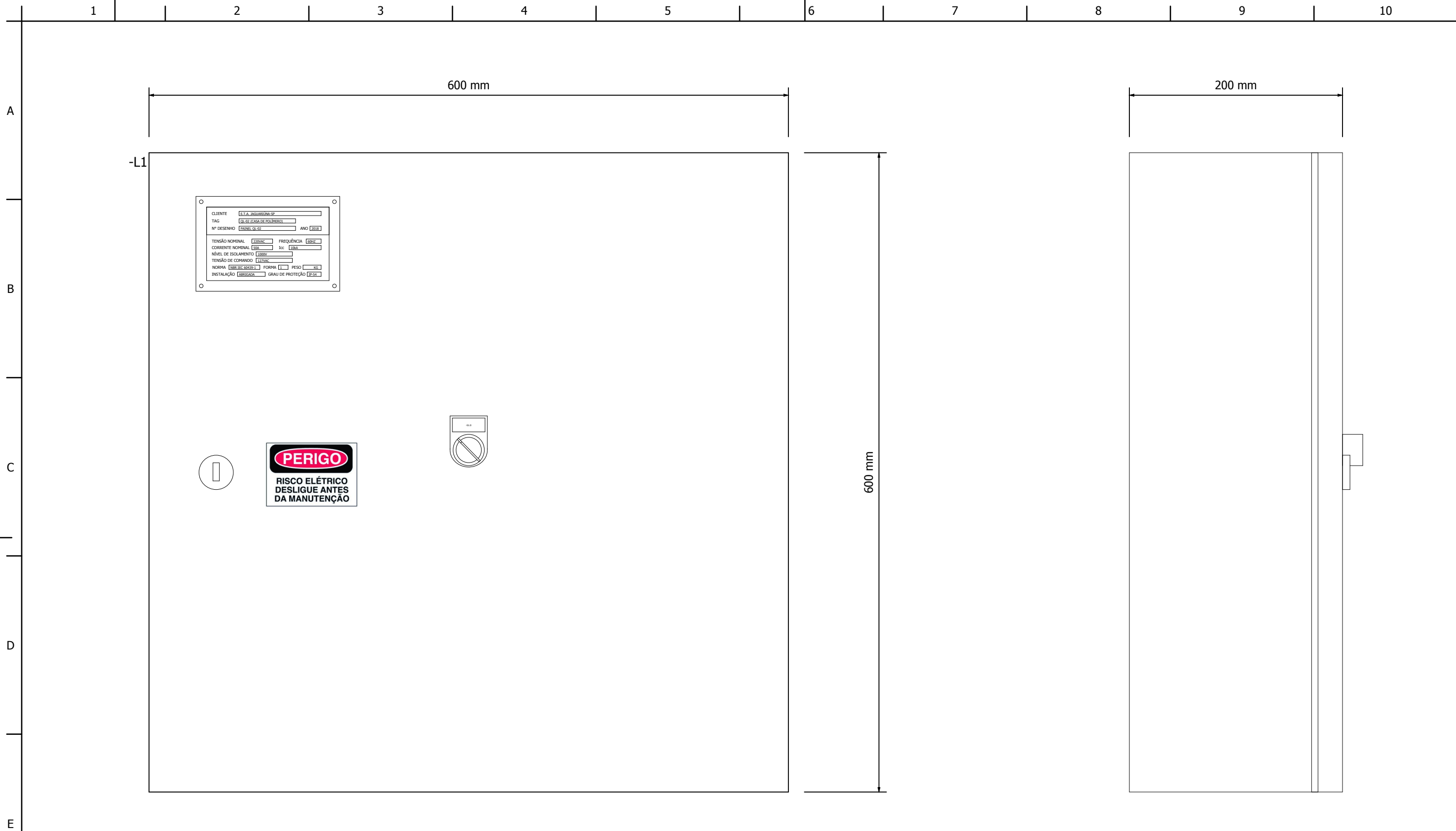

VISTA FRONTAL - PORTA

VISTA LATERAL ESQUERDA

					<p>VISTO E ACEITO ESTA ACEITAÇÃO NÃO ISENTA A CONTRATADA DAS RESPONSABILIDADES E CONDIÇÕES VIGENTES NO CONTRATO</p>		<p><b>EMA ENGENHARIA AMBIENTAL</b>  <small>CREA Nº 0337930 - SP  Rua Dr. Carlos Francisco de Paula, 1191 - CAMPINAS, SP CEP 13023-900  Fone/Fax: (19) 3552-2244</small></p>		<p>SISTEMA DE ABASTECIMENTO DE ÁGUA</p>									
									<p>TÍTULO:  <b>PROJETO EXECUTIVO ELÉTRICO  ESTAÇÃO DE TRATAMENTO DE ÁGUA  ETA-05 JAGUARIÚNA - PAINEL QL-02  LAYOUT - EXTERNO</b></p>									
02	REVISÃO GERAL	OUT/18	J. G.	F. M. Z.	F. M. Z.	ANALISADO	DATA	DESENHISTA	J. G.	DATA	OUT/18	ESCALA	No. CLIENTE	TIPO	SEQ	FOLHA	Nº CONTRATO	REVISÃO
01	ADEQUAÇÃO A TODO O PROJETO, CONFORME SOLICITADO	SET/08	R. G.	A. A.	A. A.	ACEITO	DATA	PROJETISTA	F. M. Z.	DATA	OUT/18	S/E	-	A-3	080	8	-	02
00	EMIÇÃO INICIAL PARA ANÁLISE	SET/08	R. G.	A. A.	A. A.	VISTO	DATA	VERIFICADOR	F. M. Z.	DATA	OUT/18							
Nº	REVISÃO	DATA	DES.	VERIF.	APROV.													

ESTE PROJETO E PROPRIEDADE INTELECTUAL DOS SEUS AUTORES, PODENDO SER UTILIZADO SOMENTE DE ACORDO COM OS LIMITES CONTRATUAIS. PORTANTO E VETADA SUA UTILIZACAO EM PARTE OU NO TODO SEM EXPRESSA AUTORIZACAO DE SEUS AUTORES.

NOME DO ARQUIVO: JaguariunaExEtaEle080QL02R02



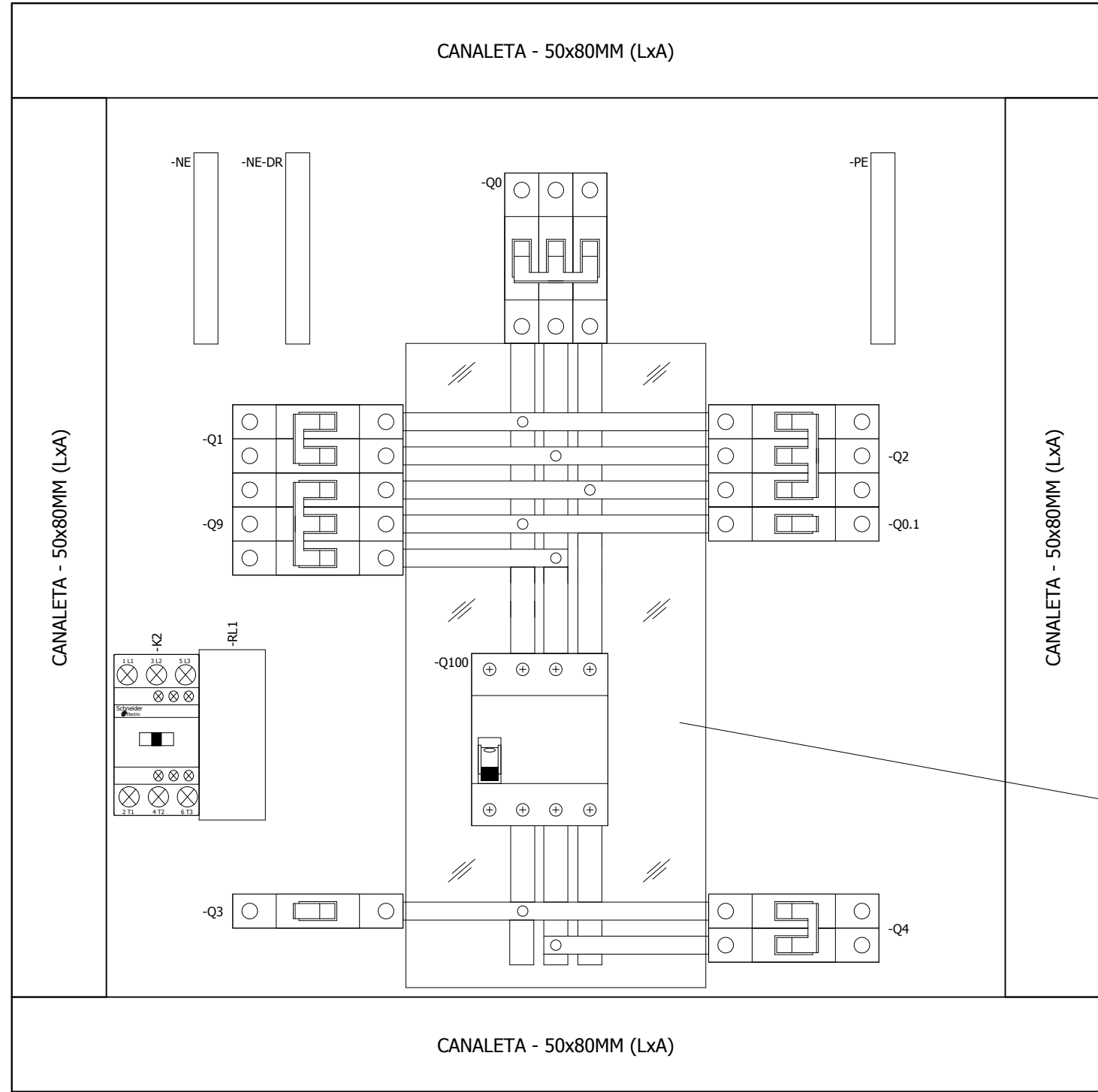

Proteger com policarbonato todas as partes energizada Expostas

VISTA FRONTAL - PLACA DE MONTAGEM

					<p>VISTO E ACEITO ESTA ACEITACAO NAO ISENTA A CONTRATADA DAS RESPONSABILIDADES E CONDICÕES VIGENTES NO CONTRATO</p>		<p><b>EMA ENGENHARIA AMBIENTAL</b>  <small>CREA Nº 0337930 - SP                  Rua Dr. Carlos Ferrero de Paula, 1191 - CAMPINAS, SP CEP 13023-000                  Fone/Fax: (19) 3552-2244                  ema@engenhariaamb.com.br                  www.emaeng.com.br</small></p>		<p>SISTEMA DE ABASTECIMENTO DE ÁGUA</p>									
									<p>TÍTULO:                  PROJETO EXECUTIVO ELÉTRICO                  ESTAÇÃO DE TRATAMENTO DE ÁGUA                  ETA-05 JAGUARIÚNA - PAINEL QL-02                  LAYOUT - INTERNO</p>									
02	REVISÃO GERAL	OUT/18	J. G.	F. M. Z.	F. M. Z.	ANALISADO	DATA	DESENHISTA	J. G.	DATA	OUT/18							
01	ADEQUAÇÃO A TODO O PROJETO, CONFORME SOLICITADO	SET/08	R. G.	A. A.	A. A.	ACEITO	DATA	PROJETISTA	F. M. Z.	DATA	OUT/18	ESCALA	No. CLIENTE	TIPO	SEQ	FOLHA	Nº CONTRATO	REVISÃO
00	EMISSÃO INICIAL PARA ANÁLISE	SET/08	R. G.	A. A.	A. A.	VISTO	DATA	VERIFICADOR	F. M. Z.	DATA	OUT/18	S/E	-	A-3	080	9	-	02
Nº	REVISÃO	DATA	DES.	VERIF.	APROV.													

A  
B  
C  
D  
E

PLAQUETA DE IDENTIFICAÇÃO DE PAINEL (FIXAR NO CANTO SUPERIOR ESQUERDO DO PAINEL)

135 mm

90 mm

CLIENTE

TAG

Nº DESENHO  ANO

TENSÃO NOMINAL  FREQUÊNCIA

CORRENTE NOMINAL  Icc

NÍVEL DE ISOLAMENTO

TENSÃO DE COMANDO

NORMA  FORMA  PESO

INSTALAÇÃO  GRAU DE PROTEÇÃO

Ø 3,5

5,0

\*MATERIAL: ACRÍLICO  
FIXAÇÃO: PARAFUSO  
CORES: FUNDO PRETO  
LETRAS BRANCAS

APLICAÇÃO: PAINEL (TOTAL DE 1 PLACA)

ADESIVO DE AVISO DE SEGURANÇA (FIXAR PRÓXIMO AS MANOPLAS DA PORTAS)

130 mm

85 mm

**PERIGO**

**RISCO ELÉTRICO  
DESLIGUE ANTES  
DA MANUTENÇÃO**

\*MATERIAL: PVC AUTOADESIVO  
REFERÊNCIA: SETON C2717B

APLICAÇÃO: PAINEL (TOTAL DE 1 PLACA)

PLAQUETAS DE IDENTIFICAÇÃO PARA BOTÕES E SINALEIROS

TAG	Ø FURO	GRAVAÇÃO
S1.0	22MM	LINHA_1 ILUMINAÇÃO EXTERNA
		LINHA_2 LOC 0 AUTO
-	22MM	LINHA_1 -
		LINHA_2 -
-	22MM	LINHA_1 -
		LINHA_2 -
-	22MM	LINHA_1 -
		LINHA_2 -
-	22MM	LINHA_1 -
		LINHA_2 -

LINHA\_1

LINHA\_2

Ø FURO

\*MATERIAL: PLACA ACRÍLICO/PVC  
CORES: FUNDO PRETO  
LETRAS BRANCAS

					<p>VISTO E ACEITO ESTA ACEITAÇÃO NÃO ISENTA A CONTRATADA DAS RESPONSABILIDADES E CONDIÇÕES VIGENTES NO CONTRATO</p>		<p>EMA ENGENHARIA AMBIENTAL CREA Nº 0337930 - SP Rua Dr. Carlos Ferraz de Paula, 1191 - CAMPINAS, SP CEP 13023-900 Fone/Fax: (19) 3552-2244</p>		<p>SISTEMA DE ABASTECIMENTO DE ÁGUA</p> <p>TÍTULO: PROJETO EXECUTIVO ELÉTRICO ESTAÇÃO DE TRATAMENTO DE ÁGUA ETA-05 JAGUARIÚNA - PAINEL QL-02 LISTA DE PLAQUETAS</p>									
02	REVISÃO GERAL	OUT/18	J. G.	F. M. Z.	F. M. Z.	ANALISADO	DATA	DESENHISTA	J. G.	DATA	OUT/18	ESCALA	No. CLIENTE	TIPO	SEQ	FOLHA	Nº CONTRATO	REVISÃO
01	ADEQUAÇÃO A TODO O PROJETO, CONFORME SOLICITADO	SET/08	R. G.	A. A.	A. A.	ACEITO	DATA	PROJETISTA	F. M. Z.	DATA	OUT/18	S/E	-	A-3	080	10	-	02
00	EMIÇÃO INICIAL PARA ANÁLISE	SET/08	R. G.	A. A.	A. A.	VISTO	DATA	VERIFICADOR	F. M. Z.	DATA	OUT/18							
Nº	REVISÃO	DATA	DES.	VERIF.	APROV.													

Item	Qtde	TAG	Descrição	Fabricante (Referência)	Código (Referência)
1	1	K2	Contator de potência, corrente nominal 18A em AC-3, bobina 110Vac, contato auxiliar 1NA+1NF	Schneider	LC1D18F7
2	1	L1	Caixa de sobrepor em aço carbono, dimensões de 600x600x200mm, cor RAL7032, com placa de montagem, fecho com trava cadeado	Carthoms	Caixa de Sobrepor
3	1	NE	Barra em cobre eletrolítico, bitola 1/2" x 3/16", pureza 99,9%	Fenix Metais	Barra de Cobre
4	2	NE	Isolador cilíndrico em premix, diâmetro 26mm, comprimento 20mm, rosca M6	Superfibra	16202
5	1	NE-DR	Barra em cobre eletrolítico, bitola 1/2" x 3/16", pureza 99,9%	Fenix Metais	Barra de Cobre
6	2	NE-DR	Isolador cilíndrico em premix, diâmetro 26mm, comprimento 20mm, rosca M6	Superfibra	16202
7	1	PE	Barra em cobre eletrolítico, bitola 1/2" x 3/16", pureza 99,9%	Fenix Metais	Barra de Cobre
8	1	Q0	Minidisjuntor tripolar, corrente 50A, curva C, Icc de 20kA em 220Vac	Schneider	A9F74350
9	1	Q0.1	Minidisjuntor unipolar, corrente 6A, curva C, Icc de 10kA em 220Vac	Schneider	A9F74106
10	1	Q1	Minidisjuntor bipolar, corrente 10A, curva C, Icc de 10kA em 220Vac	Schneider	A9F74210
11	1	Q2	Minidisjuntor tripolar, corrente 16A, curva C, Icc de 20kA em 220Vac	Schneider	A9F74316
12	1	Q3	Minidisjuntor unipolar, corrente 16A, curva C, Icc de 10kA em 220Vac	Schneider	A9F74116
13	1	Q4	Minidisjuntor bipolar, corrente 16A, curva C, Icc de 10kA em 220Vac	Schneider	A9F74216
14	1	Q9	Minidisjuntor tripolar, corrente 32A, curva C, Icc de 20kA em 220Vac	Schneider	A9F74332
15	1	Q100	Interruptor diferencial residual, tetrapolar, corrente 40A, corrente residual 30mA	Schneider	A9R71440
16	1	RL1	Programador de horário, programação de até 40 programas, contatos 2NAF, alimentação 100-240Vca, montagem trilho DIN	Coel	BWT40HRR
17	1	S1.0	Chave seletora, 22mm, 3 posições fixas, contato 1NA+1NA, corpo plástico	Schneider	XB5AD23

A					
B					
C					
D					
E					

						<b>VISTO E ACEITO</b> ESTA ACEITACAO NAO ISENTA A CONTRATADA DAS RESPONSABILIDADES E CONDICÕES VIGENTES NO CONTRATO		 EMA ENGENHARIA AMBIENTAL <small>CREA Nº 0337930 - SP emengenhariaamb.com.br</small> <small>Rua Dr. Carlos Ferrero de Paula, 1191 - CAMPINAS, SP CEP 13023-900</small> <small>Fone/Fax: (19) 3552-2244 www.emaeng.com.br</small>		<b>SISTEMA DE ABASTECIMENTO DE ÁGUA</b>  <b>PROJETO EXECUTIVO ELÉTRICO</b> <b>ESTAÇÃO DE TRATAMENTO DE ÁGUA</b> <b>ETA-05 JAGUARIÚNA - PAINEL QL-02</b> <b>LISTA DE PEÇAS</b>					
02	REVISÃO GERAL	OUT/18	J. G.	F. M. Z.	F. M. Z.	ANALISADO	DATA	DESENHISTA	DATA	TITULO:  PROJETO EXECUTIVO ELÉTRICO ESTAÇÃO DE TRATAMENTO DE ÁGUA ETA-05 JAGUARIÚNA - PAINEL QL-02 LISTA DE PEÇAS  ESCALA: S/E No. CLIENTE: - TIPO: A-3 SEQ: 080 FOLHA: 11 Nº CONTRATO: - REVISÃO: 02					
01	ADEQUAÇÃO A TODO O PROJETO, CONFORME SOLICITADO	SET/08	R. G.	A. A.	A. A.	ACEITO	DATA	PROJETISTA	DATA						
00	EMIÇÃO INICIAL PARA ANÁLISE	SET/08	R. G.	A. A.	A. A.	VISTO	DATA	VERIFICADOR	DATA						
Nº	REVISÃO	DATA	DES.	VERIF.	APROV.										

ESTE PROJETO E PROPRIEDADE INTELECTUAL DOS SEUS AUTORES, PODENDO SER UTILIZADO SOMENTE DE ACORDO COM OS LIMITES CONTRATUAIS. PORTANTO E VETADA SUA UTILIZACAO EM PARTE OU NO TODO SEM EXPRESSA AUTORIZACAO DE SEUS AUTORES.

NOME DO ARQUIVO: JaguariunaEtaEle080QL02R02