



Prefeitura do Município de Jaguariúna

Departamento de Licitações e Contratos
Rua Alfredo Bueno, 1235 - Centro - Jaguariúna - SP - CEP 13.910-027
Fone: (19) 3867 9825 / 9757 / 9792 / 9801 / 9707 / 9780
www.licitacoes.jaguariuna.sp.gov.br

EDITAL DO PREGÃO ELETRÔNICO Nº 144/2023 – 1ª ALTERAÇÃO (COM LOTES AMPLA PARTICIPAÇÃO E LOTE EXCLUSIVO ME/EPP)	
SECRETARIA MUNICIPAL DE EDUCAÇÃO	
PROCEDIMENTO LICITATÓRIO Nº 601/2023	
SETOR	Departamentos de Educação Infantil e Fundamental da Secretaria de Educação.
TIPO	MENOR PREÇO.
CRITÉRIO DE JULGAMENTO	MENOR PREÇO GLOBAL POR LOTE.
BASE LEGAL	O presente procedimento licitatório será regido pela Lei Federal 10.520/02, pelo Decreto Municipal 4.109/19, Lei Complementar Federal 123/06 e subsidiariamente, no que couber, a Lei Federal 8.666/93.
OBJETO:	Aquisição de kits de uniformes escolares.

SESSÃO DE DISPUTA DE PREÇOS	DIA	HORÁRIO
		05/02/2024

REFERÊNCIA DE TEMPO: Para todas as referências de tempo será observado o horário de Brasília/DF e, dessa forma, serão registradas no sistema eletrônico e na documentação relativa ao certame.

FORMALIZAÇÃO DE CONSULTAS E EDITAL:

O presente Edital e seus anexos serão disponibilizados para consulta, ou para aquisição, a partir do dia 19 de janeiro de 2024, no Departamento de Licitações e Contratos, na Rua Alfredo Bueno nº 1.235, Centro, Jaguariúna/SP, nos seguintes horários: das 8:00 às 16:00 horas, sendo fornecido o respectivo comprovante de aquisição. Será ainda disponibilizado, sem ônus, no portal eletrônico “www.jaguariuna.sp.gov.br/portais/licitacoes” e “<https://www.gov.br/compras/pt-br>”.



Prefeitura do Município de Jaguariúna

Departamento de Licitações e Contratos
Rua Alfredo Bueno, 1235 - Centro – Jaguariúna - SP - CEP 13.910-027
Fone: (19) 3867 9825 / 9757 / 9792 / 9801 / 9707 / 9780
www.licitacoes.jaguariuna.sp.gov.br

1.0 - DISPOSIÇÕES PRELIMINARES:

1.1. – Constitui parte integrante deste edital:

ANEXO I – Termo de Referência/Quantitativo/Locais;

ANEXO II - Modelo de Proposta de Preços;

ANEXO III - Minuta de Contrato;

ANEXO IV - Termo de Ciência e Notificação.

1.2. – A **Prefeitura do Município de Jaguariúna**, através da Secretaria Municipal de Educação e este(a) Pregoeiro(a), designado(a) pela **Portaria nº 18 de 09 de janeiro de 2024**, torna público para conhecimento dos interessados que na data, horário e local já indicados anteriormente, realizar-se-á licitação na modalidade **PREGÃO ELETRÔNICO**.

1.2.1. - A licitação será dividida em lotes, conforme **ANEXO I – Termo de Referência/Quantitativos/Locais**, facultando-se ao licitante a participação em quantos lotes forem de seu interesse.

1.2.2. - O critério de julgamento adotado será o **MENOR PREÇO GLOBAL POR LOTE**, observadas as exigências contidas neste Edital e seus Anexos quanto às especificações do objeto.

1.3. - O Pregão Eletrônico será realizado em sessão pública, por meio da INTERNET, mediante condições de segurança - criptografia e autenticação - em todas as suas fases. Os trabalhos serão conduzidos por servidor(a), denominado(a) Pregoeiro(a), mediante a inserção e monitoramento de dados gerados ou transferidos pela página eletrônica do Portal de Compras do Governo Federal (<https://www.gov.br/compras/pt-br>).

2.0 - DO OBJETO:

2.1. - O presente Pregão Eletrônico tem por objeto a aquisição de kits de uniformes escolares, conforme Termo de Referência/Quantitativo/Locais constante do **ANEXO I** deste edital.

2.2. - Em caso de divergência existente entre as especificações deste objeto descritas no COMPRASNET (CATMAT e CATSER) e o Termo de Referência constante do Anexo I deste Edital, prevalecerão este último, ou seja, ANEXO I.

3.0. - DOTAÇÕES ORÇAMENTÁRIAS:

3.1. - As despesas com o pagamento do referido objeto correrão por conta das dotações orçamentárias abaixo especificadas:

Nº 02.09.01.12.365.0013.2068.3.3.90.30.00 – Tesouro Próprio

Nº 02.09.01.12.365.0013.2068.3.3.90.30.00 – Transferências e Convênios Federais - Vinculados

Nº 02.09.02.12.365.0013.2069.3.3.90.30.00 – Transferências e Convênios Federais - Vinculados

Nº 02.09.02.12.365.0013.2069.3.3.90.30.00 – Tesouro Próprio

Nº 02.09.03.12.361.0014.2061.3.3.90.30.00 – Transferências e Convênios Federais - Vinculados

Nº 02.09.03.12.361.0014.2061.3.3.90.30.00 – Tesouro Próprio

4.0 – DA IMPUGNAÇÃO AO EDITAL E DO PEDIDO DE ESCLARECIMENTO:

4.1. Qualquer pessoa física ou jurídica poderá impugnar este ato convocatório ou solicitar esclarecimentos, mediante petição dirigida ao e-mail renato_licitacoes@jaguariuna.sp.gov.br, com cópia para luciano_licitacoes@jaguariuna.sp.gov.br, ou protocolada no Departamento de Protocolo e Arquivo desta Prefeitura, situado na Rua Alfredo Bueno, 1235 - Centro – Jaguariúna - SP - CEP 13.910-027 das 08:00 às 16:00 horas.

4.1.1. Tratando-se de pessoa jurídica, eventual impugnação deverá ser instruída com ato constitutivo atualizado e comprovação de que o signatário possui poderes de representação, sob pena de não conhecimento.

4.2. – A impugnação ou o pedido de esclarecimentos devem ser encaminhados ou protocolados até 3 dias úteis antes da data designada para a abertura da sessão pública.



Prefeitura do Município de Jaguariúna

Departamento de Licitações e Contratos
Rua Alfredo Bueno, 1235 - Centro – Jaguariúna - SP - CEP 13.910-027
Fone: (19) 3867 9825 / 9757 / 9792 / 9801 / 9707 / 9780
www.licitacoes.jaguariuna.sp.gov.br

4.3. – Caberá ao (à) Pregoeiro(a), auxiliado(a) pelos responsáveis pela elaboração deste Edital e seus anexos, decidir sobre a impugnação ou pedido de esclarecimento no prazo de até dois dias úteis, contados da data de seu recebimento.

4.4. – As impugnações e pedidos de esclarecimentos não suspendem os prazos previstos no certame.

4.5 – A decisão da impugnação e a resposta ao pedido de esclarecimento serão publicados no sítio: <https://www.gov.br/compras/pt-br>, vinculando os participantes do pregão e a própria Administração.

5.0 - DO CREDENCIAMENTO:

5.1. - O Credenciamento é o nível básico do registro cadastral no SICAF, que permite a participação dos interessados na modalidade licitatória Pregão, em sua forma eletrônica.

5.2. - O cadastro no SICAF deverá ser feito no Portal de Compras do Governo Federal, no sítio <https://www.gov.br/compras/pt-br>, por meio de certificado digital conferido pela Infraestrutura de Chaves Públicas Brasileira – ICP Brasil.

5.3. - O credenciamento junto ao provedor do sistema implica a responsabilidade do licitante ou de seu representante legal e a presunção de sua capacidade técnica para realização das transações inerentes a este Pregão.

5.4. - O licitante responsabiliza-se exclusiva e formalmente pelas transações efetuadas em seu nome, assume como firmes e verdadeiras suas propostas de preços e seus lances, inclusive os atos praticados diretamente ou por seu representante, excluída a responsabilidade do provedor do sistema ou do órgão ou entidade promotora da licitação por eventuais danos decorrentes de usos indevido das credenciais de acesso, ainda que por terceiros.

5.5. - É de responsabilidade do cadastrado conferir a exatidão dos seus dados cadastrais no SICAF e mantê-los atualizados junto aos órgãos responsáveis pela informação, devendo proceder imediatamente à correção ou à alteração dos registros tão logo identifique incorreção ou aqueles se tornem desatualizados.

5.5.1. - A não observância do disposto no subitem anterior poderá ensejar a inabilitação do licitante no momento de análise de cumprimento dos requisitos de habilitação.

5.6. - A perda da senha ou a quebra de sigilo deverá ser comunicada imediatamente ao provedor do sistema para imediato bloqueio de acesso.

6.0 - CONDIÇÕES PARA PARTICIPAÇÃO NA LICITAÇÃO:

6.1. - Poderão participar do processo os interessados que atenderem a todas as exigências contidas neste Edital e seus anexos, cujo ramo de atividade seja compatível com o objeto desta licitação, e que estejam com Credenciamento regular no Sistema de Cadastramento Unificado de Fornecedores - SICAF.

6.1.1. – **Nos Lotes 01, 02, 03 e 04 (Ampla Participação)** poderão participar os interessados que atendam aos requisitos do edital.

6.1.2. – **No Lote 05 (Exclusivo ME/EPP)**, a participação é exclusiva a microempresas e empresas de pequeno porte, nos termos do art. 48 da Lei Complementar nº 123/2006.

6.1.3. Não há óbice à participação das Microempresas e Empresas de Pequeno Porte também nos lotes de “Ampla Participação”.



Prefeitura do Município de Jaguariúna

Departamento de Licitações e Contratos
Rua Alfredo Bueno, 1235 - Centro – Jaguariúna - SP - CEP 13.910-027
Fone: (19) 3867 9825 / 9757 / 9792 / 9801 / 9707 / 9780
www.licitacoes.jaguariuna.sp.gov.br

6.1.4. - Será concedido tratamento favorecido para as microempresas e empresas de pequeno porte, para as sociedades cooperativas mencionadas no artigo 34 da Lei nº 11.488/2007, e para o microempreendedor individual – MEI, nos limites previstos na Lei Complementar nº 123/2006.

6.2. - Estarão impedidos de participar, direta ou indiretamente, de qualquer fase deste processo licitatório os interessados que se enquadrem em uma ou mais das situações a seguir:

6.2.1. - Consórcios;

6.2.2. – Empresas declaradas inidôneas para licitar a qualquer órgão ou entidade da Administração direta e indireta, Federal, Estadual ou Municipal;

6.2.3. – Empresas impedidas e/ou suspensas de licitar ou contratar com a Prefeitura de Jaguariúna;

6.2.4. - Empresas das quais participe, seja a que título for, servidor público do município de Jaguariúna;

6.2.5. - Sejam servidores ou dirigentes de órgão ou entidade contratante ou responsável pela licitação;

6.2.6. – Estrangeiros que não tenham representação legal no Brasil com poderes expressos para receber citação e responder administrativa ou judicialmente.

6.3. - Como condição para participação no Pregão, o licitante assinalará “sim” ou “não” em campo próprio do sistema eletrônico, relativo às seguintes declarações:

6.3.1. - Que cumpre os requisitos estabelecidos no artigo 3º da Lei Complementar nº 123, de 2006, estando apto a usufruir do tratamento favorecido estabelecido em seus arts. 42 a 49.

6.3.1.1. - A mera declaração da condição de microempresa ou empresa de pequeno porte ou a efetiva utilização dos benefícios concedidos pela Lei Complementar nº 123/2006 por licitante que **não se enquadra na definição legal reservada a essas categorias configura fraude ao certame, sujeitando a mesma à aplicação de penalidades previstas em Lei.**

6.3.2. - Que está ciente e concorda com as condições contidas no Edital e seus anexos;

6.3.3. - Que cumpre os requisitos para a habilitação definidos no edital e que a proposta de preços apresentada está em conformidade com as exigências editalícias;

6.3.4. - Que inexistem fatos impeditivos para sua habilitação no certame, ciente da obrigatoriedade de declarar ocorrências posteriores;

6.3.5. - Que não emprega menor de 18 anos em trabalho noturno, perigoso ou insalubre e não emprega menor de 16 anos, salvo menor, a partir de 14 anos, na condição de aprendiz, nos termos do artigo 7º, XXXIII, da Constituição.

6.3.6. - Que a proposta de preços foi elaborada de forma independente;

6.3.7. - Que não possui, em sua cadeia produtiva, empregados executando trabalho degradante ou forçado, em observância ao disposto nos incisos III e IV do art. 1º e no inciso III do art. 5º da Constituição Federal;

6.4. - A declaração falsa relativa ao cumprimento de qualquer condição sujeitará o licitante às sanções previstas em lei e neste Edital.



Prefeitura do Município de Jaguariúna

Departamento de Licitações e Contratos
Rua Alfredo Bueno, 1235 - Centro – Jaguariúna - SP - CEP 13.910-027
Fone: (19) 3867 9825 / 9757 / 9792 / 9801 / 9707 / 9780
www.licitacoes.jaguariuna.sp.gov.br

7.0 - DA PROPOSTA DE PREÇOS E DOS DOCUMENTOS DE HABILITAÇÃO:

7.1 - Da apresentação da proposta de preços e dos documentos de habilitação:

7.1.1. - Os licitantes encaminharão, exclusivamente por meio do sistema, concomitantemente com os documentos de habilitação exigidos no edital, proposta de preços com a descrição do objeto ofertado e o preço, até a data e o horário estabelecidos para abertura da sessão pública, quando, então, encerrar-se-á automaticamente a etapa de envio dessa documentação.

7.1.2. - O envio da proposta de preços, acompanhada dos documentos de habilitação exigidos neste Edital, ocorrerá por meio de chave de acesso e senha.

7.1.3. - Os licitantes poderão deixar de apresentar os documentos de habilitação que constem do SICAF, desde que estejam devidamente atualizados, assegurado aos demais licitantes o direito de acesso aos dados constantes dos sistemas.

7.1.4. - As Microempresas e Empresas de Pequeno Porte deverão encaminhar a documentação de habilitação, ainda que haja alguma restrição de regularidade fiscal e trabalhista, nos termos do art. 43 e seu § 1º da LC nº 123, de 2006.

7.1.5. - Incumbirá ao licitante acompanhar as operações no sistema eletrônico durante a sessão pública do Pregão, ficando responsável pelo ônus decorrente da perda de negócios, diante da inobservância de quaisquer mensagens emitidas pelo sistema ou de sua desconexão.

7.1.6. - Até a abertura da sessão pública, os licitantes poderão retirar ou substituir a proposta de preços e os documentos de habilitação anteriormente inseridos no sistema;

7.1.7. - Não será estabelecida, nessa etapa do certame, ordem de classificação entre as propostas de preços apresentadas, o que somente ocorrerá após a realização dos procedimentos de negociação e julgamento da proposta de preço.

7.1.8. - Os documentos que compõem a proposta de preços e a habilitação do licitante melhor classificado somente serão disponibilizados para avaliação do pregoeiro e para acesso público após o encerramento do envio de lances.

7.2. - Do preenchimento da proposta de preços:

7.2.1. - O licitante deverá enviar sua proposta de preços mediante o preenchimento, no sistema eletrônico, dos seguintes campos:

7.2.1.1. – menor preço global por lote;

7.3. - Todas as especificações do objeto contidas na proposta de preços vinculam o proponente.

7.4 - Nos preços a serem apresentados pelas empresas participantes do certame deverão estar inclusos todos os custos e despesas que recaiam sobre a execução total dos serviços objetos do presente contrato bem como todos os impostos, taxas e encargos diretos e indiretos, não importando a natureza do mesmo.

7.4.1 - Correrão por conta da **LICITANTE VENCEDORA** todos os encargos da legislação trabalhista, seguros de acidentes de trabalho, custos de pedágios, bem como todas as obrigações para com a previdência social, tributos federais, estaduais e municipais decorrentes do cumprimento do contrato.



Prefeitura do Município de Jaguariúna

Departamento de Licitações e Contratos
Rua Alfredo Bueno, 1235 - Centro – Jaguariúna - SP - CEP 13.910-027
Fone: (19) 3867 9825 / 9757 / 9792 / 9801 / 9707 / 9780
www.licitacoes.jaguariuna.sp.gov.br

7.5. - Os preços ofertados, tanto na proposta de preços inicial, quanto na etapa de lances, serão de exclusiva responsabilidade do licitante, não lhe assistindo o direito de pleitear qualquer alteração, sob alegação de erro, omissão ou qualquer outro pretexto.

7.6. - O prazo de validade da proposta de preços não será inferior a **60 (sessenta) dias**, a contar da data de sua apresentação.

7.7. – Os licitantes deverão formular as propostas de preço com base no valor usual de mercado do objeto, considerando, ainda, que o valor máximo a ser pago pela Administração permanecerá em caráter de sigilo, até o final da fase de lances.

7.8. – Em nenhuma hipótese poderá ser alterado o teor da proposta de preços apresentada, seja quanto ao preço ou quaisquer outras condições que importem em modificações dos seus termos originais, ressalvadas as alterações absolutamente formais, autorizadas pelo(a) Pregoeiro (a), destinadas a sanar evidentes erros materiais, sem nenhuma alteração do conteúdo e das condições referidas.

8.0 – DA ABERTURA DA SESSÃO, CLASSIFICAÇÃO DAS PROPOSTAS DE PREÇOS E FORMULAÇÃO DE LANCES:

8.1. - A abertura da presente licitação dar-se-á em sessão pública, por meio de sistema eletrônico, na data, horário e local indicados neste Edital.

8.2. – O(A) Pregoeiro(a) verificará as propostas de preços apresentadas, desclassificando desde logo aquelas que não estejam em conformidade com os requisitos estabelecidos neste Edital, como as que contenham vícios insanáveis, que identifiquem o licitante ou não apresentem as especificações técnicas exigidas no **ANEXO I**.

8.2.1. - A desclassificação será sempre fundamentada e registrada no sistema, com acompanhamento em tempo real por todos os participantes.

8.2.2. - A não desclassificação da proposta de preços não impede o seu julgamento definitivo em sentido contrário, levado a efeito na fase de aceitação.

8.3. - O sistema ordenará automaticamente as propostas de preços classificadas, sendo que somente estas participarão da fase de lances.

8.4. - O sistema disponibilizará campo próprio para troca de mensagens entre o(a) Pregoeiro(a) e os licitantes (*Chat*).

8.5. - Iniciada a etapa competitiva, os licitantes deverão encaminhar lances exclusivamente por meio de sistema eletrônico, sendo imediatamente informados do seu recebimento e do valor consignado no registro.

8.6. - O lance deverá ser ofertado pelo menor preço global por lote.

8.7. - Os licitantes poderão oferecer lances sucessivos, observando o horário fixado para abertura da sessão e as regras estabelecidas no Edital.

8.8. – O(A) Pregoeiro(a) poderá fixar, durante a sessão pública, diferença mínima de valores entre os lances, aplicável tanto aos lances intermediários quanto à proposta de preços que cobrir a melhor oferta, caso perceba que as participantes estão praticando lances inexpressivos.

8.8.1. - Em caso de falha no sistema, os lances em desacordo com a norma deverão ser desconsiderados pelo(a) Pregoeiro(a), devendo a ocorrência ser comunicada imediatamente ao(à) Pregoeiro(a).

8.8.2. - Na hipótese do subitem anterior, a ocorrência será registrada em campo próprio do sistema.

8.9. - O licitante somente poderá oferecer lance inferior ao último por ele ofertado e registrado pelo sistema.



Prefeitura do Município de Jaguariúna

Departamento de Licitações e Contratos
Rua Alfredo Bueno, 1235 - Centro – Jaguariúna - SP - CEP 13.910-027
Fone: (19) 3867 9825 / 9757 / 9792 / 9801 / 9707 / 9780
www.licitacoes.jaguariuna.sp.gov.br

- 8.10. - O intervalo entre os lances enviados pelo mesmo licitante não poderá ser inferior a vinte (20) segundos e o intervalo entre lances não poderá ser inferior a três (3) segundos.
- 8.11. - Será adotado para o envio de lances no pregão eletrônico o modo de disputa “**ABERTO E FECHADO**”, em que os licitantes apresentarão lances públicos e sucessivos, com lance final e fechado, conforme o critério de julgamento adotado neste Edital.
- 8.12. - A etapa de lances da sessão pública terá duração inicial de quinze minutos. Após esse prazo, o sistema encaminhará aviso de fechamento iminente dos lances, após o que transcorrerá o período de tempo de até dez minutos, aleatoriamente determinado, findo o qual será automaticamente encerrada a recepção de lances.
- 8.13. - Encerrado o prazo previsto no item anterior, o sistema abrirá oportunidade para que o autor da oferta de valor mais baixo e os das ofertas com preços até dez por cento superior àquela possam ofertar um lance final e fechado em até cinco minutos, o qual será sigiloso até o encerramento deste prazo.
- 8.14. - Não havendo pelo menos três ofertas nas condições definidas neste item, poderão os autores dos melhores lances, na ordem de classificação, até o máximo de três, oferecer um lance final e fechado em até cinco minutos, o qual será sigiloso até o encerramento deste prazo.
- 8.15. - Após o término dos prazos estabelecidos nos itens anteriores, o sistema ordenará os lances segundo a ordem crescente de valores.
- 8.16. - Não havendo lance final e fechado classificado na forma estabelecida nos itens anteriores, haverá o reinício da etapa fechada, para que os demais licitantes, até o máximo de três, na ordem de classificação, possam ofertar um lance final e fechado em até cinco minutos, o qual será sigiloso até o encerramento deste prazo.
- 8.17. - Poderá o pregoeiro, auxiliado pela equipe de apoio, justificadamente, admitir o reinício da etapa fechada, caso nenhum licitante classificado na etapa de lance fechado atender às exigências de habilitação.
- 8.18. - Não serão aceitos dois ou mais lances de mesmo valor, prevalecendo aquele que for recebido e registrado em primeiro lugar;
- 8.19. - Durante o transcurso da sessão pública, os licitantes serão informados, em tempo real, do valor do menor lance registrado, vedada a identificação do licitante.
- 8.20. - No caso de desconexão com o(a) Pregoeiro(a), no decorrer da etapa competitiva do Pregão, o sistema eletrônico poderá permanecer acessível aos licitantes para a recepção de lances.
- 8.21. - Se a desconexão perdurar por tempo superior a 10 (dez) minutos, a sessão será suspensa e reiniciada somente após decorridas 24 (vinte e quatro) horas da comunicação do fato pelo(a) Pregoeiro(a) aos participantes, no sítio eletrônico utilizado para divulgação.
- 8.22. - Caso o licitante não apresente lances, concorrerá com o valor de sua proposta de preços e, na hipótese de desistência de apresentar outros lances, valerá o último lance por ele ofertado, para efeito de ordenação das propostas de preço.
- 8.23. - A melhor classificada dentre as microempresas e empresas de pequeno porte, desde que seu preço não seja superior a 5% (cinco por cento) da melhor oferta, terá o direito de encaminhar uma última oferta para desempate, obrigatoriamente em valor inferior ao da primeira colocada, no prazo de 05 (cinco) minutos controlados pelo sistema, contados após a comunicação automática para tanto.
- 8.23.1. - Caso a licitante microempresa ou empresa de pequeno porte melhor classificada desista ou não se manifeste no prazo estabelecido, serão convocadas as demais licitantes microempresa ou empresa de pequeno porte que se enquadrem naquele intervalo de 5% (cinco por cento), na ordem de classificação, para o exercício do mesmo direito, no prazo estabelecido no subitem anterior.



Prefeitura do Município de Jaguariúna

Departamento de Licitações e Contratos

Rua Alfredo Bueno, 1235 - Centro – Jaguariúna - SP - CEP 13.910-027

Fone: (19) 3867 9825 / 9757 / 9792 / 9801 / 9707 / 9780

www.licitacoes.jaguariuna.sp.gov.br

8.23.2. – No caso de equivalência dos valores apresentados pelas microempresas ou empresas de pequeno porte que se encontrem nos intervalos estabelecidos nos subitens anteriores, será realizado sorteio entre elas para que se identifique aquela que primeiro poderá apresentar melhor oferta.

8.24. - A ordem de apresentação pelos licitantes é utilizada como um dos critérios de classificação, de maneira que só poderá haver empate entre propostas de preços iguais (não seguidas de lances), ou entre lances finais da fase fechada do modo de disputa aberto e fechado.

8.25. - Havendo empate entre propostas de preços ou lances, o critério de desempate será aquele previsto no art. 3º, § 2º, da Lei nº 8.666, de 1993, assegurando-se a preferência, sucessivamente, aos bens produzidos:

8.25.1. – no país;

8.25.2. – por empresas brasileiras;

8.25.3. – por empresas que invistam em pesquisa e no desenvolvimento de tecnologia no País;

8.25.4. – por empresas que comprovem cumprimento de reserva de cargos prevista em lei para pessoa com deficiência ou para reabilitado da Previdência Social e que atendam às regras de acessibilidade previstas na legislação.

8.26. – Persistindo o empate, a proposta de preços vencedora será sorteada pelo sistema eletrônico dentre as propostas de preços empatadas.

8.27. – Encerrada a etapa de envio de lances da sessão pública, o(a) Pregoeiro(a) poderá encaminhar, pelo sistema eletrônico, contraproposta ao licitante que tenha apresentado o melhor preço, para que seja obtida melhor proposta, observado o critério de julgamento, não se admitindo negociar condições diferentes daquelas previstas neste Edital.

8.28. – A negociação será realizada por meio do sistema, podendo ser acompanhada pelos demais licitantes.

8.29. – Após a negociação do preço, será assegurado o prazo de 2 (duas) horas, contado da solicitação pelo pregoeiro, para que o licitante envie proposta de preços adequada ao valor negociado e eventuais documentos complementares requeridos.

8.29.1 A licitante vencedora deverá fazer decomposição do valor global em valores unitários e totais por lote. Caso a decomposição resulte em dízima, o arredondamento deverá ser a menor (para baixo).

9.0 – DA ACEITABILIDADE DA PROPOSTA DE PREÇOS VENCEDORA:

9.1. - Encerrada a etapa de negociação, o pregoeiro examinará a adequação da proposta ao objeto licitado e verificará a exequibilidade do preço ofertado, analisando ainda sua compatibilidade com o valor máximo fixado pela Administração.

9.2. – Será desclassificada a proposta de preços ou o lance vencedor que:

9.2.1. – contenha vício insanável ou ilegalidade;

9.2.2. – não apresente as especificações técnicas exigidas no **ANEXO I**;

9.2.3. – apresente preço final superior ao preço máximo fixado, se fixado, ou que apresente preço manifestamente inexequível.



Prefeitura do Município de Jaguariúna

Departamento de Licitações e Contratos
Rua Alfredo Bueno, 1235 - Centro – Jaguariúna - SP - CEP 13.910-027
Fone: (19) 3867 9825 / 9757 / 9792 / 9801 / 9707 / 9780
www.licitacoes.jaguariuna.sp.gov.br

9.2.3.1. – Considera-se inexequível a proposta de preços que apresente preços simbólicos, irrisórios ou de valor zero, incompatíveis com os preços dos insumos e salários de mercado, acrescidos dos respectivos encargos, ainda que o ato convocatório da licitação não tenha estabelecido limites mínimos.

9.3. – Se houver indícios de inexequibilidade da proposta de preço, ou em caso de necessidade de esclarecimentos complementares, poderão ser efetuadas diligências para que a empresa comprove a exequibilidade da proposta de preços.

9.4. – Qualquer interessado poderá requerer que se realizem diligências para aferir a exequibilidade e a legalidade das propostas de preços, devendo apresentar as provas ou os indícios que fundamentam a suspeita.

9.4.1. - Na hipótese de necessidade de suspensão da sessão pública para a realização de diligências, com vistas ao saneamento das propostas de preços, a sessão pública somente poderá ser reiniciada mediante aviso prévio no sistema com, no mínimo, vinte e quatro horas de antecedência, e a ocorrência será registrada em ata.

9.5. – O(A) Pregoeiro(a) poderá convocar o licitante para enviar documento digital no prazo de 2 (duas) horas, por meio de funcionalidade disponível no sistema, sob pena de não aceitação da proposta de preços.

9.6. – Para fins de análise da proposta de preços quanto ao cumprimento das especificações do objeto, poderá ser colhida a manifestação escrita do setor requisitante ou da área especializada no objeto.

9.7. - Se a proposta de preços ou lance vencedor for desclassificado, por qualquer motivo, o(a) Pregoeiro(a) examinará a melhor proposta ou lance subsequente, na ordem de classificação, procedendo à negociação de preços e às demais providências elencadas nas cláusulas anteriores.

9.8. - Encerrada a análise quanto à aceitação da proposta de preços, o(a) pregoeiro(a) verificará a habilitação do licitante, observado o disposto neste Edital.

10.0 - DA HABILITAÇÃO:

10.1. - Como condição prévia ao exame da documentação de habilitação do licitante detentor da proposta de preços classificada em primeiro, o(a) Pregoeiro(a) verificará o eventual descumprimento das condições de participação, especialmente quanto à existência de sanção que impeça a participação no certame ou a futura contratação, mediante:

10.1.1. – Consulta ao SICAF;

10.1.2. - Consulta Consolidada de Pessoa Jurídica do Tribunal de Contas da União (<https://certidoes-apf.apps.tcu.gov.br/>);

10.1.3. Consulta à relação de apenados do Tribunal de Contas do Estado de São Paulo (www.tce.sp.gov.br/pesquisa-na-relacao-de-apanados);

10.2. - A consulta aos cadastros será realizada em nome da empresa licitante e também de seu sócio majoritário, por força do artigo 12 da Lei nº 8.429/1992, que prevê, dentre as sanções impostas ao responsável pela prática de ato de improbidade administrativa, a proibição de contratar com o Poder Público, inclusive por intermédio de pessoa jurídica da qual seja sócio majoritário.

10.2.1. - Caso conste na Consulta de Situação do Fornecedor a existência de Ocorrências Impeditivas Indiretas, o pregoeiro diligenciará para verificar se houve fraude por parte das empresas apontadas no Relatório de Ocorrências Impeditivas Indiretas.



Prefeitura do Município de Jaguariúna

Departamento de Licitações e Contratos
Rua Alfredo Bueno, 1235 - Centro – Jaguariúna - SP - CEP 13.910-027
Fone: (19) 3867 9825 / 9757 / 9792 / 9801 / 9707 / 9780
www.licitacoes.jaguariuna.sp.gov.br

10.2.2. - A tentativa de burla será verificada por meio dos vínculos societários, linhas de fornecimento similares, dentre outros.

10.3. - Constatada a existência de sanção, o(a) Pregoeiro(a) reputará o licitante inabilitado, por falta de condição de participação.

10.3.1. - O licitante será convocado para manifestação previamente à sua inabilitação.

10.4. – Não ocorrendo inabilitação nesta etapa, o(a) Pregoeiro(a) consultará o Sistema de Cadastro Unificado de Fornecedores – SICAF em relação à habilitação jurídica, à regularidade fiscal e trabalhista, à qualificação econômica financeira e qualificação técnica.

10.5. - Ressalvados os documentos já constantes do SICAF, desde que devidamente atualizados, os licitantes deverão encaminhar a documentação relacionada nos itens abaixo.

10.6. - Havendo a necessidade de envio de documentos de habilitação complementares, necessários à confirmação daqueles exigidos neste Edital e já apresentados, o licitante será convocado a encaminhá-los, em formato digital, via sistema, no prazo de 02 (duas) horas, sob pena de inabilitação.

10.7. - Somente haverá a necessidade de comprovação do preenchimento de requisitos mediante apresentação dos documentos originais não-digitais quando houver dúvida em relação à integridade do documento digital.

10.8. – Não serão aceitos documentos com indicação de CNPJ diferentes, salvo aqueles legalmente permitidos.

10.8.1. – Se o licitante for a matriz, todos os documentos deverão estar em nome da matriz, e se o licitante for a filial, todos os documentos deverão estar em nome da filial, exceto aqueles documentos que, pela própria natureza, comprovadamente, forem emitidos somente em nome da matriz.

10.8.2. – Serão aceitos registros de CNPJ de licitante matriz e filial com diferenças de números de documentos pertinentes às Certidões Negativas de Débitos e ao CRF/FGTS, quando for comprovada a centralização do recolhimento dessas contribuições.

10.9. - Será inabilitado o licitante que não apresentar quaisquer dos documentos exigidos para a habilitação ou apresentá-los em desacordo com o estabelecido neste Edital, hipótese em que o Pregoeiro examinará a melhor proposta ou lance subsequente, na ordem de classificação, procedendo à negociação de preços e à subsequente análise dos documentos de habilitação.

10.10. - Habilitação Jurídica:

10.10.1. - No caso de empresa individual: inscrição no Registro Público de Empresas Mercantis, a cargo da Junta Comercial da respectiva sede;

10.10.1.1. - Em se tratando de microempreendedor individual – MEI: Certificado da Condição de Microempreendedor Individual- CCMEI, cuja aceitação ficará condicionada à verificação da autenticidade no sítio <https://gov.br/empresas-e-negocios/pt-br/empreendedor>;

10.10.2. - No caso de sociedade empresária ou empresa individual de responsabilidade limitada - EIRELI: ato constitutivo, estatuto ou contrato social em vigor, devidamente registrado na Junta Comercial da respectiva sede, acompanhado de documento comprobatório de seus administradores;



Prefeitura do Município de Jaguariúna

Departamento de Licitações e Contratos
Rua Alfredo Bueno, 1235 - Centro – Jaguariúna - SP - CEP 13.910-027
Fone: (19) 3867 9825 / 9757 / 9792 / 9801 / 9707 / 9780
www.licitacoes.jaguariuna.sp.gov.br

10.10.3. – Inscrição no Registro Público de Empresas Mercantis onde opera, com averbação no Registro onde tem a sede matriz, no caso de ser o participante sucursal, filial ou agência;

10.10.4. - No caso de sociedade simples: inscrição do ato constitutivo no Registro Civil das Pessoas Jurídicas do local de sua sede, acompanhada de prova da indicação dos seus administradores;

10.10.5. – Decreto de autorização, em se tratando de sociedade empresária estrangeira em funcionamento no país;

10.10.6. - Os documentos de comprovação de habilitação jurídica acima elencados deverão estar acompanhados de todas as alterações que tenham sido realizadas e registradas perante o órgão competente, ou apresentar a última alteração realizada e registrada, desde que traga em seu bojo a consolidação da versão final do ato constitutivo.

10.11. - Regularidade Fiscal e Trabalhista:

10.11.1. - Prova de inscrição no Cadastro Nacional de Pessoas Jurídicas;

10.11.2. - Prova de regularidade fiscal perante a Fazenda Nacional, mediante apresentação de certidão expedida conjuntamente pela Secretaria da Receita Federal do Brasil (RFB) e pela Procuradoria-Geral da Fazenda Nacional (PGFN), referente a todos os créditos tributários federais e à Dívida Ativa da União (DAU) por elas administrados, inclusive aqueles relativos à Seguridade Social, nos termos da Portaria Conjunta nº 1.751, de 02/10/2014, do Secretário da Receita Federal do Brasil e da Procuradora-Geral da Fazenda Nacional;

10.11.3. - Prova de regularidade com o Fundo de Garantia do Tempo de Serviço (FGTS);

10.11.4. - Prova de inexistência de débitos inadimplidos perante a Justiça do Trabalho, mediante a apresentação de certidão negativa ou positiva com efeito de negativa, nos termos do Título VII-A da Consolidação das Leis do Trabalho, aprovada pelo Decreto-Lei 5.452/1943;

10.11.5. - Prova de inscrição no cadastro de contribuintes municipal ou estadual, conforme o caso, relativo ao domicílio ou sede do licitante, pertinente ao seu ramo de atividade e compatível com o objeto contratual;

10.11.6. – Prova de regularidade com a Fazenda Estadual ou do Distrito Federal do domicílio/sede da licitante, abrangendo eventuais débitos inscritos em dívida ativa;

10.11.7. - Prova de regularidade com a Fazenda Municipal do domicílio ou sede do licitante, relativa aos débitos mobiliários, abrangendo eventuais débitos inscritos em dívida ativa;

10.11.8. - Caso o licitante seja considerado isento dos tributos estaduais ou municipais relacionados ao objeto licitatório, deverá comprovar tal condição mediante a apresentação de declaração da Fazenda Estadual ou da Fazenda Municipal do seu domicílio ou sede, ou outra equivalente, na forma da lei.

10.11.9. - Caso o licitante detentor do menor preço seja microempresa, empresa de pequeno porte ou sociedade cooperativa equiparada deverá apresentar toda a documentação exigida para efeito de comprovação de regularidade fiscal e trabalhista, mesmo que esta apresente alguma restrição, sob pena de inabilitação.

10.11.9.1. – Nesta hipótese, constatada a existência de alguma restrição no que tange à regularidade fiscal e/ou trabalhista, o licitante será convocado para, no prazo de 5 (cinco) dias úteis, contado da sua declaração como vencedor, comprovar a regularização. O prazo poderá ser prorrogado por igual período, a critério da administração pública, quando requerida pelo licitante, mediante apresentação de justificativa.



Prefeitura do Município de Jaguariúna

Departamento de Licitações e Contratos
Rua Alfredo Bueno, 1235 - Centro – Jaguariúna - SP - CEP 13.910-027
Fone: (19) 3867 9825 / 9757 / 9792 / 9801 / 9707 / 9780
www.licitacoes.jaguariuna.sp.gov.br

10.11.9.2. - A não-regularização fiscal ou trabalhista no prazo previsto no subitem anterior acarretará a inabilitação do licitante, sem prejuízo das sanções previstas neste Edital, com a reabertura da sessão pública, sendo facultada a convocação dos licitantes remanescentes, na ordem de classificação.

10.12. – Qualificação Econômico-Financeira:

10.12.1. - Certidão negativa de falência, recuperação judicial ou recuperação extrajudicial, expedida pelo distribuidor da sede do licitante, expedida até 180 (cento e oitenta) dias antes da data de abertura da licitação;

10.12.1.1. – Será admitida certidão eletrônica expedida pelo Tribunal de Justiça do Estado sede da licitante.

10.12.2. - Caso a licitante esteja em recuperação judicial ou extrajudicial, deverá ser comprovado o acolhimento do plano de recuperação judicial ou a homologação do plano de recuperação extrajudicial, conforme o caso.

11.0 - FORMA DE APRESENTAÇÃO E ANÁLISE DAS AMOSTRAS (Apenas para a(s) licitante(s) declarada(s) vencedora(s)):

11.1. A empresa classificada em primeiro lugar de cada lote deverá apresentar amostra do material que ofertou no Pregão Eletrônico, no prazo máximo de 05 (cinco) dias úteis, sendo que este prazo não será prorrogado, a contar da do encerramento da sessão pública, com o classificado provisoriamente.

11.2. As amostras serão avaliadas por responsáveis da Secretaria de Educação, onde serão analisadas as medidas dimensionais, etiquetas, documentos referentes as normas exigidas e demais especificações visuais contidas no memorial descritivo, após será elaborado relatório para qualificação das mesmas.

11.3. Caso a amostra não esteja condizente com o solicitado, está será desclassificada, respeitando-se os prazos recursais, analisando as amostras da segunda colocada e assim sucessivamente.

11.4. A(s) amostra(s) deve(m) estar identificada(s) com a Razão Social da licitante e o item correspondente.

11.5. A empresa classificada deverá apresentar os seguintes tamanhos para cada ITEM / LOTE:

ITEM	OBJETO	TAMANHO
1	UM KIT DE UNIFORME COMPLETO - BERÇÁRIO I, BERÇÁRIO II E MATERNAL - CEI	M BEBÊ
2	UM KIT DE UNIFORME COMPLETO - PRÉ-1 E PRÉ-2 - EMEI	6
3	UM KIT DE UNIFORME COMPLETO - ENSINO FUNDAMENTAL I	14
4	UM KIT DE UNIFORME COMPLETO - ENSINO FUNDAMENTAL II	M
5	UM KIT DE UNIFORME COMPLETO - CEJA	G



Prefeitura do Município de Jaguariúna

Departamento de Licitações e Contratos
Rua Alfredo Bueno, 1235 - Centro – Jaguariúna - SP - CEP 13.910-027
Fone: (19) 3867 9825 / 9757 / 9792 / 9801 / 9707 / 9780
www.licitacoes.jaguariuna.sp.gov.br

12.0 - DOS RECURSOS:

12.1. – Declarado o vencedor, qualquer licitante poderá, durante o prazo concedido na sessão pública pelo Pregoeiro(a), de forma imediata, manifestar sua intenção de recorrer;

12.2. - As razões do recurso de que trata o caput poderão ser apresentadas no prazo de 3 (três) dias, contados da manifestação de interesse em recorrer.

12.2.1. – O recurso poderá ser apresentado através do próprio sistema de pregão eletrônico (comprasnet), até as 23h 59min 59s do último dia de prazo que será mencionado na ata da sessão pública.

12.3. - Os demais licitantes ficarão intimados para, se desejarem, apresentar suas contrarrazões, no prazo de 3 (três) dias, contado da data final do prazo do recorrente, assegurada vista imediata dos elementos indispensáveis à defesa dos seus interesses.

12.4. - A ausência de manifestação imediata e motivada do licitante quanto à intenção de recorrer, nos termos do disposto anteriormente, importará na decadência desse direito, e o pregoeiro estará autorizado a adjudicar o objeto ao licitante declarado vencedor.

12.5. - O acolhimento do recurso importará na invalidação apenas dos atos que não possam ser aproveitados.

13.0 - DA REABERTURA DA SESSÃO PÚBLICA:

13.1. - A sessão pública poderá ser reaberta:

13.1.1. - Nas hipóteses de provimento de recurso que leve à anulação de atos anteriores à realização da sessão pública precedente ou em que seja anulada a própria sessão pública, situação em que serão repetidos os atos anulados e os que dele dependam.

13.1.2. - Quando houver erro na aceitação do preço melhor classificado, ou quando o licitante declarado vencedor não assinar o Contrato, ou não comprovar a regularização fiscal e trabalhista, nos termos do art. 43, §1º da Lei Complementar nº 123/2006. Nessas hipóteses, serão adotados os procedimentos imediatamente posteriores ao encerramento da etapa de lances.

13.2. - Todos os licitantes remanescentes deverão ser convocados para acompanhar a sessão reaberta.

13.2.1. - A convocação se dará por meio do sistema eletrônico (“chat”), de e-mail ou de publicação oficial, de acordo com a fase do procedimento licitatório.

13.2.2. - A convocação feita por e-mail dar-se-á de acordo com os dados contidos no SICAF, sendo responsabilidade do licitante manter seus dados cadastrais atualizados.

14.0 - DA ADJUDICAÇÃO E HOMOLOGAÇÃO:

14.1. - O objeto da licitação será adjudicado ao licitante declarado vencedor, por ato do Pregoeiro, caso não haja interposição de recurso, ou pela autoridade competente, após a regular decisão dos recursos apresentados.

14.2. - Após a fase recursal, constatada a regularidade dos atos praticados, a autoridade competente homologará o procedimento licitatório.

15.0 - DA CONTRATAÇÃO:



Prefeitura do Município de Jaguariúna

Departamento de Licitações e Contratos
Rua Alfredo Bueno, 1235 - Centro – Jaguariúna - SP - CEP 13.910-027
Fone: (19) 3867 9825 / 9757 / 9792 / 9801 / 9707 / 9780
www.licitacoes.jaguariuna.sp.gov.br

15.1. – Homologado o resultado da licitação, o adjudicatário será **convocado para assinatura do Contrato e do Termo de Ciência e Notificação (ANEXO III e IV)**, constando as condições e forma de pagamento, as sanções para o caso de inadimplimento e as demais obrigações das partes, **devendo atender a convocação no prazo de 05 (cinco) dias.**

15.2. – Quando o adjudicatário, convocado dentro do prazo de validade de sua proposta, não mantiver habilitação regular ou se recusar a assinar o Contrato, outro licitante poderá ser convocado, respeitada a ordem de classificação, para, após comprovação dos requisitos para habilitação, analisada a proposta e eventuais documentos complementares e, feita a negociação, assinar o contrato, sem prejuízo da aplicação das sanções cabíveis.

15.3. - Para os efeitos do subitem anterior e aplicação de penalidades, a omissão será considerada recusa.

16. - DOS PREÇOS:

16.1. - Os preços que vigorarão no Contrato constituirão, a qualquer título, a única e completa remuneração pela adequada e perfeita entrega do objeto, e pelo pagamento dos encargos sociais, trabalhistas, previdenciários, fiscais, comerciais e quaisquer outras despesas.

17.0 – PRAZO E FORMA DE ENTREGA DO OBJETO:

17.1. A vigência total será de **12 (doze) meses**, contados da data da assinatura do contrato.

17.2. O objeto deverá ser fornecido conforme quantidades e tamanhos, solicitados através da Ordem de Fornecimento emitida pela Secretaria de Educação e deverão ser entregues, conforme locais descritos no ANEXO II (Endereço das Unidades Escolares).

17.3. Na 1ª Ordem de Fornecimento será solicitado até 80% do objeto e na 2ª Ordem de Fornecimento até 20% restante.

17.4. Sendo a 1ª Ordem de Fornecimento emitida em até 150 dias da assinatura do Contrato e a 2ª Ordem de Fornecimento emitida em até 150 dias da 1ª Ordem de Fornecimento.

17.5. A partir do recebimento da Ordem de Fornecimento, a entrega do objeto constante nessa Ordem Fornecimento deverá ser feita na sua **totalidade em até 60 (sessenta) dias**, podendo ser prorrogável **por mais 30 (trinta) dias.**

17.6. Cada Kit de uniforme escolar será composto por 02 (duas) camisetas de manga curta, 01 (uma) camiseta regata, com exceção do Item 05 que será composto por 03 camisetas de manga curta, 01 (uma) jaqueta em helanca e 01 (uma) calça em helanca. Os kits de uniformes escolares deverão ser entregues embalados em uma embalagem individual plástica transparente, devidamente identificado com o número do Lote, quantidade de peças e tamanho.

17.7 A entrega e o transporte do objeto não terá nenhum ônus para a Prefeitura.

18.0 - CONDIÇÕES DE PAGAMENTO:

18.1. - Ao final de cada entrega, cumprindo em sua totalidade as exigências descritas na Ordem de Fornecimento (locais/Kits/quantidades), a **LICITANTE VENCEDORA** apresentará Nota Fiscal Eletrônica (NF-e), a qual será atestada e rubricada pela Secretária de Educação e pelo(s) fiscal(is) do contrato.



Prefeitura do Município de Jaguariúna

Departamento de Licitações e Contratos
Rua Alfredo Bueno, 1235 - Centro – Jaguariúna - SP - CEP 13.910-027
Fone: (19) 3867 9825 / 9757 / 9792 / 9801 / 9707 / 9780
www.licitacoes.jaguariuna.sp.gov.br

18.2. - Deverá estar indicado na Nota Fiscal Eletrônica (NF-e) o número do Pregão Eletrônico, bem como o número do Contrato e procedimento licitatório.

18.3. - Não será aceita a indicação de Conta Poupança.

18.4. - O pagamento será efetuado até o 30º (trigésimo) dia posterior à data de apresentação da Nota Fiscal Eletrônica (NF-e).

18.5. - Deverá estar obrigatoriamente indicado na Nota Fiscal Eletrônica (NF-e), número da Agência e o número da conta bancária, na qual será efetivado o pagamento.

18.5.1 - A conta bancária onde será efetivado o pagamento deverá estar no mesmo CNPJ da LICITANTE VENCEDORA.

18.6. - Havendo atraso no pagamento não decorrente de falhas no cumprimento das obrigações contratuais principais ou acessórias por parte da **LICITANTE VENCEDORA**, incidirá correção monetária com base no IPCA-E, bem como juros calculados na forma do artigo 1º-F da Lei 9.494/97, incidentes “pró-rata temporis” sobre o atraso.

18.7. - Junto à nota fiscal, a **LICITANTE VENCEDORA** apresentará os comprovantes de regularidade perante o FGTS, o INSS (Certidão Federal) e a CNDT.

19.0 - DAS PENALIDADES:

19.1. – Comete infração administrativa, nos termos da Lei nº 10.520/2002 e da Lei 8.666/1993, o licitante/adjudicatário que:

19.1.1. - não assinar o termo de contrato ou aceitar/retirar o instrumento equivalente, quando convocado dentro do prazo de validade da proposta;

19.1.2. - não assinar a ata de registro de preços, quando cabível;

19.1.3. - apresentar documentação falsa;

19.1.4. - deixar de entregar os documentos exigidos no certame;

19.1.5. – ensejar o retardamento da execução do objeto;

19.1.6. - não manter a proposta;

19.1.7. - cometer fraude fiscal;

19.1.8. - comportar-se de modo inidôneo;

19.1.8.1 - Considera-se comportamento inidôneo, entre outros, a declaração falsa quanto às condições de participação, quanto ao enquadramento como ME/EPP ou o conluio entre os licitantes, em qualquer momento da licitação, mesmo após o encerramento da fase de lances.

19.2. - O licitante/adjudicatário que cometer qualquer das infrações discriminadas nos subitens anteriores ficará sujeito, sem prejuízo da responsabilidade civil e criminal, às seguintes sanções:

19.2.1. – Multa de até 30% (trinta por cento) do valor total da proposta, lance ou oferta;



Prefeitura do Município de Jaguariúna

Departamento de Licitações e Contratos
Rua Alfredo Bueno, 1235 - Centro – Jaguariúna - SP - CEP 13.910-027
Fone: (19) 3867 9825 / 9757 / 9792 / 9801 / 9707 / 9780
www.licitacoes.jaguariuna.sp.gov.br

19.2.2. - Impedimento do direito de licitar com o Município de Jaguariúna, bem como de com ele contratar, pelo prazo de até 05 (cinco) anos;

19.2.3. - Declaração de inidoneidade para licitar e contratar com a Administração Pública.

19.2.3.1. Nos casos de declaração de inidoneidade, a empresa penalizada poderá, após decorrido 02 (dois) anos da declaração, requerer a reabilitação perante a própria autoridade que aplicou a penalidade, que será concedida se a empresa ressarcir a Administração pelos prejuízos resultantes, e desde que cessados os motivos determinantes da punição.

19.3. - A aplicação de qualquer das penalidades previstas realizar-se-á em processo administrativo que assegurará o contraditório e a ampla defesa ao licitante/adjudicatário.

19.4. - A penalidade de multa pode ser aplicada cumulativamente com as demais sanções.

19.4.1. – As multas aplicadas serão cobradas administrativamente, judicialmente ou descontadas de eventuais créditos do licitante/adjudicatário.

19.5. - As penalidades previstas nesta cláusula têm caráter de sanção administrativa, não eximindo o licitante/adjudicatário de reparar os prejuízos que seu ato venha a acarretar à Prefeitura de Jaguariúna.

20.0 - DISPOSIÇÕES FINAIS:

20.1. - A participação neste Pregão implicará aceitação integral e irrevogável das normas deste Edital e seus anexos, bem como a observância dos preceitos legais e regulamentares, ressalvados o direito de impugnação e recurso.

20.2. - As proponentes deverão observar todas as cláusulas deste Edital, uma vez que o seu descumprimento acarretará as sanções previstas neste instrumento, de acordo com a gravidade da infração.

20.3. - O desatendimento de exigências formais não essenciais não importará o afastamento do licitante, desde que seja possível o aproveitamento do ato, observados os princípios da isonomia e do interesse público.

20.4. – A execução do objeto deverá estar rigorosamente dentro das especificações estabelecidas neste Edital e seus anexos, sendo que a inobservância desta condição implicará recusa da prestação do serviço, com a aplicação das penalidades contratuais.

20.5. - Fica assegurado à Prefeitura de Jaguariúna o direito de:

20.5.1. - Adiar a data de abertura do presente Pregão, dando conhecimento aos interessados, com a antecedência de pelo menos um dia, antes da data inicialmente marcada;

20.5.2. - Anular ou revogar, no todo ou em parte, o presente Pregão, a qualquer tempo, desde que ocorrentes as hipóteses de ilegalidade ou interesse público, dando ciência aos interessados;

20.5.3. - Alterar as condições deste Edital ou qualquer documento pertinente a este Pregão, fixando novo prazo, não inferior a 08 (oito) dias úteis, para a abertura das propostas, a contar da publicação das alterações, quando estas afetarem a formulação das propostas.

20.6. - Na contagem dos prazos estabelecidos neste Edital e seus Anexos, excluir-se-á o dia do início e incluir-se-á o do vencimento. Só se iniciam e vencem os prazos em dias de expediente na Administração.



Prefeitura do Município de Jaguariúna

Departamento de Licitações e Contratos
Rua Alfredo Bueno, 1235 - Centro – Jaguariúna - SP - CEP 13.910-027
Fone: (19) 3867 9825 / 9757 / 9792 / 9801 / 9707 / 9780
www.licitacoes.jaguariuna.sp.gov.br

20.7. - As partes elegem o Foro da Comarca de Jaguariúna para a solução de quaisquer litígios decorrentes desta licitação e do cumprimento dos eventuais contratos, com renúncia de qualquer outro, por mais privilegiado que seja.

E, para que chegue ao conhecimento de todos, é expedido o presente edital, que será publicado na forma da lei.

Jaguariúna, 16 de janeiro de 2024.

Antônia M.S.X. Brasilino
Departamento de Licitações e Contratos



Prefeitura do Município de Jaguariúna

Departamento de Licitações e Contratos
Rua Alfredo Bueno, 1235 - Centro – Jaguariúna - SP - CEP 13.910-027
Fone: (19) 3867 9825 / 9757 / 9792 / 9801 / 9707 / 9780
www.licitacoes.jaguariuna.sp.gov.br

ANEXO I – TERMO DE REFERÊNCIA/QUANTITATIVO/LOCAIS

OBJETO: Aquisição de kits de uniformes escolares, onde a composição de cada kit será:

LOTE	OBJETO	QDADE KITS	COMPOSIÇÃO DO KIT
1	KIT DE UNIFORMES ESCOLARES DE BERÇÁRIO I, BERÇÁRIO II E MATERNAL - CEI	1.840 KITS	02 (Duas) Camisetas Mangas Curtas (Modelo A)
			01 (Uma) Camiseta Regata (Modelo B)
			01 (Uma) Calça
			01 (Uma) Jaqueta
2	KIT DE UNIFORMES ESCOLARES PRÉ-1 E PRÉ-2 - EMEI	1.410 KITS	02 (Duas) Camisetas Mangas Curtas (Modelo C)
			01 (Uma) Camiseta Regata (Modelo D)
			01 (Uma) Calça
			01 (Uma) Jaqueta
3	KIT DE UNIFORMES ESCOLARES DO ENSINO FUNDAMENTAL I	3.698 KITS	02 (Duas) Camisetas Mangas Curtas (Modelo C)
			01 (Uma) Camiseta Regata (Modelo D)
			01 (Uma) Calça
			01 (Uma) Jaqueta
4	KIT DE UNIFORMES ESCOLARES DO ENSINO FUNDAMENTAL II	3.134 KITS	02 (Duas) Camisetas Mangas Curtas (Modelo C)
			01 (Uma) Camiseta Regata (Modelo D)
			01 (Uma) Calça
			01 (Uma) Jaqueta
5	KIT DE UNIFORMES ESCOLARES - CEJA	180 KITS	03 (Três) Camisetas Mangas Curtas (Modelo C)
			01 (uma) Calça
			01 (uma) Jaqueta



Prefeitura do Município de Jaguariúna

Departamento de Licitações e Contratos
Rua Alfredo Bueno, 1235 - Centro – Jaguariúna - SP - CEP 13.910-027
Fone: (19) 3867 9825 / 9757 / 9792 / 9801 / 9707 / 9780
www.licitacoes.jaguariuna.sp.gov.br

MODELO A

CAMISETA DE MANGAS CURTA INFANTIL – CEI (BERÇÁRIO I, BERÇÁRIO II e MATERNAL).



Camiseta básica bebê, de mangas curtas, confeccionada em malha pv anti pilling, sendo a composição 65% poliéster e 35% viscose, com gramatura mínima de 185g/m² na cor Branca.

As cavas das mangas deverão ser retas; sendo que as mangas deverão ser confeccionadas em malha pv anti pilling, sendo a composição 65% poliéster e 35% viscose, com gramatura mínima de 185g/m² na cor Azul Royal próximo ao Pantone 19-3952 TC.

A gola deve ser em V, única, confeccionada em tear retilíneo gauga 12, em fio 100% poliéster fiado 30/1 cor azul Royal Pantone 19-3952 TC, com 3 escritas " Jaguariúna" em fio 100% poliéster fiado 30/1 Branco Ótico, sendo cada escrita no tamanho de 100 milímetros de largura com 10 milímetros de altura, sendo um escrito na parte de trás da gola e um ao lado esquerdo e outro ao lado direito da gola.

Referente a altura da gola será no total de 30 milímetros dispostos da seguinte forma:

- 5 milímetros em tubular cor azul royal com reforço em elastano branco na parte interna do tubular.

- 10 milímetros referente a altura dos 3 escritos

- 15 mm em azul royal pra finalizar a gola, onde este lado posteriormente será costurado a malha da camisa.

As barras do corpo devem ser rebatidas com largura de 2,0cm e costuradas em máquina galoneira de duas agulhas.

Deve ser costurada internamente com máquina overloque.

No meio da parte traseira interna da gola, deverá ser costurada uma etiqueta em nylon, na cor branca. Esta etiqueta deverá conter os caracteres tipográficos dos indicativos na cor preta, devendo ser uniformes e informar a razão social e o tamanho.



Prefeitura do Município de Jaguariúna

Departamento de Licitações e Contratos
Rua Alfredo Bueno, 1235 - Centro – Jaguariúna - SP - CEP 13.910-027
Fone: (19) 3867 9825 / 9757 / 9792 / 9801 / 9707 / 9780
www.licitacoes.jaguariuna.sp.gov.br

Na lateral interna lado esquerdo, deverá ser costurada uma etiqueta em nylon, na cor branca. Esta etiqueta deverá conter os caracteres tipográficos dos indicativos na cor preta, devendo ser uniformes e informar a razão social, CNPJ, composição do tecido, símbolos de lavagem, tamanho, ano e país de fabricação, devem estar descritos atendendo-se a Norma NM-ISO 3758:2013 e Resolução CONMETRO nº 02, de 06 de maio de 2008 – Regulamento Técnico MERCOSUL sobre Etiquetagem de Produtos Têxteis.

A linha utilizada para a confecção é 100% poliéster nº 120.

A peça deve estar isenta de qualquer defeito que comprometa a sua apresentação ou uso, bem como atender a norma ISO 11 092 (Condição Isotérmica).

Na parte da frente da camiseta, no lado esquerdo, deverá ser aplicado o Brasão da Prefeitura Municipal de JAGUARIÚNA, pelo sistema de silk screen em 6 cores ref. pantone sendo: azul celeste ref. 2925, verde bandeira ref.341, vermelho vivo ref.185, preto black, cinza médio ref.423 e bege ref.7407 as medidas do Brasão são de 5,6cm X 8,21cm.

Acima do Brasão deverá ser aplicado em silk screen, duas faixas com largura de 1,01cm e a distância entre elas de 0,8cm em 2 cores ref. pantone sendo: azul royal ref.293 e amarelo ref. Yellow C. A distância entre a parte inferior das faixas e a parte superior do Brasão deve ser de 1,7cm.

Na parte da frente da camiseta, no lado direito, deverá ser aplicado em silk screen, duas faixas com largura de 1,01cm e a distância entre elas de 0,8cm em 2 cores ref. pantone sendo: azul royal ref.293 e amarelo ref. Yellow C. Na faixa inferior com escrita "JAGUARIÚNA" na fonte Arial cor branca com medidas de 6,12cm x 0,8cm

Na parte de trás da camiseta, deverá ser aplicado em silk screen a palavra "EDUCAÇÃO" na fonte Arial Black cor azul royal pantone ref.293 com medidas de 4,95 x 20cm.

Qualidade do silk screen com cores firmes, que não descoram e não apresentem manchas, mesmo após sucessivas lavagens, seguir medidas, distanciamento e cores do ANEXO III

Todos os itens utilizados no processo de confecção da camiseta deverão seguir as normas competentes abaixo descritas, bem como deverão ser fornecidas cópias destas certificações (ou documento similar) as quais são fornecidos pelos fabricantes dos insumos. Estes documentos deverão ser entregues no ato de apresentação da amostra, sendo:

- Solidez da cor à lavagem, conforme a norma ABNT NBR ISO 105 C06 – METODO A15;
- Solidez da cor à fricção, conforme a norma: ABNT NBR 105 ISO X12;
- Solidez da cor à ação do ferro de passar, conforme a norma: ABNT NBR 10188;
- Solidez de cor ao suor, conforme a norma ABNT NBR ISO 105 E04;
- Resistência ao estouro, conforme a norma ABNT NBR 13384;
- A tolerância de variação na gramatura poderá ser de até 6%; e nas medidas de até 1.0cm.

Outros ensaios poderão ser solicitados posteriormente, os quais terão amostras selecionadas pela Secretaria de Educação, para envio a Laboratórios com Acreditação INMETRO – ISO IEC 17025, onde todos os custos serão de responsabilidade da contratada.

Para roupas destinadas aos Modelos A e B, deverá ser atendida a NBR 16365:2015 - Segurança de Roupas infantis.



Prefeitura do Município de Jaguariúna

Departamento de Licitações e Contratos
 Rua Alfredo Bueno, 1235 - Centro – Jaguariúna - SP - CEP 13.910-027
 Fone: (19) 3867 9825 / 9757 / 9792 / 9801 / 9707 / 9780
www.licitacoes.jaguariuna.sp.gov.br

TABELA DE MEDIDAS DE PRODUTO ACABADO – CAMISETA MANGAS CURTAS

MODELO A

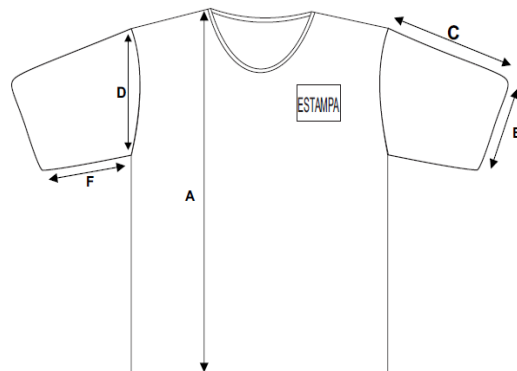

TAMANHOS	PP	P	M	G	1	2	3	4	6
	Bebê	Bebê	Bebê	Bebê	Bebê	Bebê	Bebê	Bebê	Bebê
A – Comprimento total do corpo	37	38	39	40	43	45	47	49	51
B – Largura do corpo	27	28	29	30	32	34	36	38	40
C – Comprimento da manga	7	8	8	9	9	10	11	12	13
D – Comprimento da cava	14	15	15	16	16	17	18	19	20
E – Abertura da manga	7	8	8	8	9	9	10	11	12
F – Comprimento do antebraço	5	6	6	7	7	7	8	8	9
G – Comprimento do ombro	6	7	7	8	9	9	10	10	11



Prefeitura do Município de Jaguariúna

Departamento de Licitações e Contratos
Rua Alfredo Bueno, 1235 - Centro - Jaguariúna - SP - CEP 13.910-027
Fone: (19) 3867 9825 / 9757 / 9792 / 9801 / 9707 / 9780
www.licitacoes.jaguariuna.sp.gov.br

MODELO B

CAMISETA REGATA INFANTIL - CEI (BERÇÁRIO I, BERÇÁRIO II e MATERNAL)



Regata bebê, confeccionada em malha pv anti pilling, sendo a composição 65% poliéster e 35% viscose, com gramatura mínima de 185g/m² na cor Branca.

Com punho nas cavas, deve ser único, confeccionado em tear retilíneo gauga 12, em fio 100% poliéster fiado 30/1 cor azul Royal Pantone 19-3952 TC, com escritas "Jaguariúna" em fio 100% poliéster fiado 30/1 Branco Ótico, sendo cada escrita no tamanho de 100 milímetros de largura com 10 milímetros de altura.

A gola deve ser em V, única, confeccionada em tear retilíneo gauga 12, em fio 100% poliéster fiado 30/1 cor azul Royal Pantone 19-3952 TC, com 3 escritas "Jaguariúna" em fio 100% poliéster fiado 30/1 Branco Ótico, sendo cada escrita no tamanho de 100 milímetros de largura com 10 milímetros de altura, sendo um escrito na parte de trás da gola e um ao lado esquerdo e outro ao lado direito da gola.

Referente a altura da gola será no total de 30 milímetros dispostos da seguinte forma:

- 5 milímetros em tubular cor azul royal com reforço em elastano branco na parte interna do tubular.

- 10 milímetros referente a altura dos 3 escritos

- 15 mm em azul royal pra finalizar a gola, onde este lado posteriormente será costurado a malha da camisa.

As barras do corpo devem ser rebatidas com largura de 2,0cm e costuradas em máquina galoneira de duas agulhas.

Deve ser costurada internamente com máquina overloque.

No meio da parte traseira interna da gola, deverá ser costurada uma etiqueta em nylon, na cor branca. Esta etiqueta deverá conter os caracteres tipográficos dos indicativos na cor preta, devendo ser uniformes e informar a razão social e o tamanho.



Prefeitura do Município de Jaguariúna

Departamento de Licitações e Contratos
Rua Alfredo Bueno, 1235 - Centro – Jaguariúna - SP - CEP 13.910-027
Fone: (19) 3867 9825 / 9757 / 9792 / 9801 / 9707 / 9780
www.licitacoes.jaguariuna.sp.gov.br

Na lateral interna lado esquerdo, deverá ser costurada uma etiqueta em nylon, na cor branca. Esta etiqueta deverá conter os caracteres tipográficos dos indicativos na cor preta, devendo ser uniformes e informar a razão social, CNPJ, composição do tecido, símbolos de lavagem, tamanho, ano e país de fabricação, devem estar descritos atendendo-se a Norma NM-ISO 3758:2013 e Resolução CONMETRO nº 02, de 06 de maio de 2008 – Regulamento Técnico MERCOSUL sobre Etiquetagem de Produtos Têxteis.

A linha utilizada para a confecção é 100% poliéster nº 120.

A peça deve estar isenta de qualquer defeito que comprometa a sua apresentação ou uso, bem como atender a norma ISO 11 092 (Condição Isotérmica).

Na parte da frente da camiseta, no lado esquerdo, deverá ser aplicado o Brasão da Prefeitura Municipal de JAGUARIÚNA, pelo sistema de silk screen em 6 cores ref. pantone sendo: azul celeste ref. 2925, verde bandeira ref.341, vermelho vivo ref.185, preto black, cinza médio ref.423 e bege ref.7407 as medidas do Brasão são de 5,6cm X 8,21cm.

Acima do Brasão deverá ser aplicado em silk screen, duas faixas com largura de 1,01cm e a distância entre elas de 0,8cm em 2 cores ref. pantone sendo: azul royal ref.293 e amarelo ref. Yellow C. A distância entre a parte inferior das faixas e a parte superior do Brasão deve ser de 1,7cm.

Na parte da frente da camiseta, no lado direito, deverá ser aplicado em silk screen, duas faixas com largura de 1,01cm e a distância entre elas de 0,8cm em 2 cores ref. pantone sendo: azul royal ref.293 e amarelo ref. Yellow C. Na faixa inferior com escrita “JAGUARIÚNA” na fonte Arial cor branca com medidas de 6,12cm x 0,8cm

Na parte de trás da camiseta, deverá ser aplicado em silk screen a palavra “EDUCAÇÃO” na fonte Arial Black cor azul royal pantone ref.293 com medidas de 4,95 x 20cm.

Qualidade do silk screen com cores firmes, que não descoram e não apresentem manchas, mesmo após sucessivas lavagens, seguir medidas, distanciamento e cores do ANEXO III

Todos os itens utilizados no processo de confecção da camiseta deverão seguir as normas competentes abaixo descritas, bem como deverão ser fornecidas cópias destas certificações (ou documento similar) as quais são fornecidos pelos fabricantes dos insumos. Estes documentos deverão ser entregues no ato de apresentação da amostra, sendo:

- Solidez da cor à lavagem, conforme a norma ABNT NBR ISO 105 C06 – METODO A15;

- Solidez da cor à fricção, conforme a norma: ABNT NBR 105 ISO X12;

- Solidez da cor à ação do ferro de passar, conforme a norma: ABNT NBR 10188;

- Solidez de cor ao suor, conforme a norma ABNT NBR ISO 105 E04;

- Resistência ao estouro, conforme a norma ABNT NBR 13384;

- A tolerância de variação na gramatura poderá ser de até 6%; e nas medidas de até 1.0cm.

Outros ensaios poderão ser solicitados posteriormente, os quais terão amostras selecionadas pela Secretaria de Educação, para envio a Laboratórios com Acreditação INMETRO – ISO IEC 17025, onde todos os custos serão de responsabilidade da contratada.

Para roupas destinadas aos Modelos A e B, deverá ser atendida a NBR 16365:2015 - Segurança de Roupas infantis.



Prefeitura do Município de Jaguariúna

Departamento de Licitações e Contratos
Rua Alfredo Bueno, 1235 - Centro - Jaguariúna - SP - CEP 13.910-027
Fone: (19) 3867 9825 / 9757 / 9792 / 9801 / 9707 / 9780
www.licitacoes.jaguariuna.sp.gov.br

TABELA DE MEDIDAS DE PRODUTO ACABADO CAMISETA REGATA MODELO B

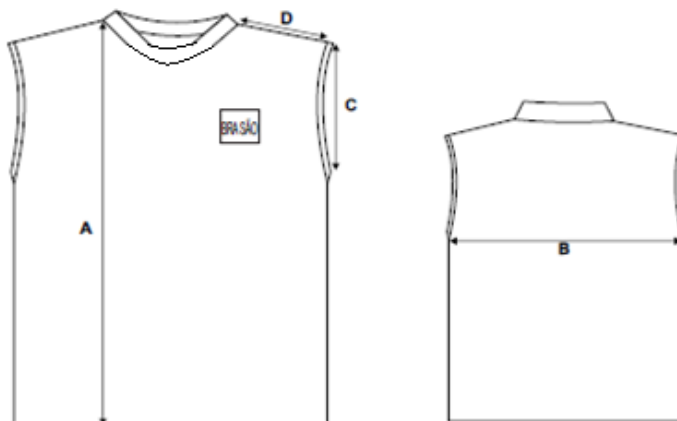

TAMANHOS	PP	P	M	G	1	2	3	4	6
	Bebê	Bebê	Bebê	Bebê	Bebê	Bebê	Bebê	Bebê	Bebê
A – Comprimento total do corpo	31	32	33	35	37	40	43	47	51
B – Largura do corpo	27	28	29	30	32	34	36	38	40
C – Comprimento da cava	14	15	15	16	16	17	18	19	20
D – Comprimento do ombro	7	7	7	8	9	9	10	10	11



Prefeitura do Município de Jaguariúna

Departamento de Licitações e Contratos
Rua Alfredo Bueno, 1235 - Centro – Jaguariúna - SP - CEP 13.910-027
Fone: (19) 3867 9825 / 9757 / 9792 / 9801 / 9707 / 9780
www.licitacoes.jaguariuna.sp.gov.br

MODELO C

CAMISETA DE MANGAS CURTAS – UNISSEX

Educação Infantil – EMEI, Ensino Fundamental I, II e CEJA.



Camiseta básica, de mangas curtas, confeccionada em malha pv anti pilling, sendo a composição 65% poliéster e 35% viscose, com gramatura mínima de 185g/m² na cor Branca.

As cavas das mangas deverão ser retas; sendo que as mangas deverão ser confeccionadas em malha pv anti pilling, sendo a composição 65% poliéster e 35% viscose, com gramatura mínima de 185g/m² na cor Azul Royal próximo ao Pantone 19-3952 TC.

A gola deve ser em V, única, confeccionada em tear retilíneo gauga 12, em fio 100% poliéster fiado 30/1 cor azul Royal Pantone 19-3952 TC, com 3 escritas "Jaguariúna" em fio 100% poliéster fiado 30/1 Branco Ótico, sendo cada escrita no tamanho de 100 milímetros de largura com 10 milímetros de altura, sendo um escrito na parte de trás da gola e um ao lado esquerdo e outro ao lado direito da gola.

Referente a altura da gola será no total de 30 milímetros dispostos da seguinte forma:

- 5 milímetros em tubular cor azul royal com reforço em elastano branco na parte interna do tubular.

- 10 milímetros referente a altura dos 3 escritos

- 15 mm em azul royal pra finalizar a gola, onde este lado posteriormente será costurado a malha da camisa.

As barras do corpo devem ser rebatidas com largura de 2,0cm e costuradas em máquina galoneira de duas agulhas.

Deve ser costurada internamente com máquina overloque.



Prefeitura do Município de Jaguariúna

Departamento de Licitações e Contratos
Rua Alfredo Bueno, 1235 - Centro – Jaguariúna - SP - CEP 13.910-027
Fone: (19) 3867 9825 / 9757 / 9792 / 9801 / 9707 / 9780
www.licitacoes.jaguariuna.sp.gov.br

No meio da parte traseira interna da gola, deverá ser costurada uma etiqueta em nylon, na cor branca. Esta etiqueta deverá conter os caracteres tipográficos dos indicativos na cor preta, devendo ser uniformes e informar a razão social e o tamanho.

Na lateral interna lado esquerdo, deverá ser costurada uma etiqueta em nylon, na cor branca. Esta etiqueta deverá conter os caracteres tipográficos dos indicativos na cor preta, devendo ser uniformes e informar a razão social, CNPJ, composição do tecido, símbolos de lavagem, tamanho, ano e país de fabricação, devem estar descritos atendendo-se a Norma NM-ISO 3758:2013 e Resolução CONMETRO nº 02, de 06 de maio de 2008 – Regulamento Técnico MERCOSUL sobre Etiquetagem de Produtos Têxteis.

A linha utilizada para a confecção é 100% poliéster nº 120.

A peça deve estar isenta de qualquer defeito que comprometa a sua apresentação ou uso, bem como atender a norma ISO 11 092 (Condição Isotérmica).

Na parte da frente da camiseta, no lado esquerdo, deverá ser aplicado o Brasão da Prefeitura Municipal de JAGUARIÚNA, pelo sistema de silk screen em 6 cores ref. pantone sendo: azul celeste ref. 2925, verde bandeira ref.341, vermelho vivo ref.185, preto black, cinza médio ref.423 e bege ref.7407 as medidas do Brasão são de 5,6cm X 8,21cm.

Acima do Brasão deverá ser aplicado em silk screen, duas faixas com largura de 1,01cm e a distância entre elas de 0,8cm em 2 cores ref. pantone sendo: azul royal ref.293 e amarelo ref. Yellow C. A distância entre a parte inferior das faixas e a parte superior do Brasão deve ser de 1,7cm.

Na parte da frente da camiseta, no lado direito, deverá ser aplicado em silk screen, duas faixas com largura de 1,01cm e a distância entre elas de 0,8cm em 2 cores ref. pantone sendo: azul royal ref.293 e amarelo ref. Yellow C. Na faixa inferior com escrita "JAGUARIÚNA" na fonte Arial cor branca com medidas de 6,12cm x 0,8cm

Na parte de trás da camiseta, deverá ser aplicado em silk screen a palavra "EDUCAÇÃO" na fonte Arial Black cor azul royal pantone ref.293 com medidas de 4,95 x 20cm.

Qualidade do silk screen com cores firmes, que não descoram e não apresentem manchas, mesmo após sucessivas lavagens, seguir medidas, distanciamento e cores do ANEXO IV

Todos os itens utilizados no processo de confecção da camiseta deverão seguir as normas competentes abaixo descritas, bem como deverão ser fornecidas cópias destas certificações (ou documento similar) as quais são fornecidos pelos fabricantes dos insumos. Estes documentos deverão ser entregues no ato de apresentação da amostra, sendo:

- Solidez da cor à lavagem, conforme a norma ABNT NBR ISO 105 C06 – METODO A15;

- Solidez da cor à fricção, conforme a norma: ABNT NBR 105 ISO X12;

- Solidez da cor à ação do ferro de passar, conforme a norma: ABNT NBR 10188;

- Solidez de cor ao suor, conforme a norma ABNT NBR ISO 105 E04;

- Resistência ao estouro, conforme a norma ABNT NBR 13384;

- A tolerância de variação na gramatura poderá ser de até 6%; e nas medidas de até 1.0cm.



Prefeitura do Município de Jaguariúna

Departamento de Licitações e Contratos

Rua Alfredo Bueno, 1235 - Centro – Jaguariúna - SP - CEP 13.910-027

Fone: (19) 3867 9825 / 9757 / 9792 / 9801 / 9707 / 9780

www.licitacoes.jaguariuna.sp.gov.br

Outros ensaios poderão ser solicitados posteriormente, os quais terão amostras selecionadas pela Secretaria de Educação, para envio a Laboratórios com Acreditação INMETRO – ISO IEC 17025, onde todos os custos serão de responsabilidade da contratada.



Prefeitura do Município de Jaguariúna

Departamento de Licitações e Contratos
Rua Alfredo Bueno, 1235 - Centro - Jaguariúna - SP - CEP 13.910-027
Fone: (19) 3867 9825 / 9757 / 9792 / 9801 / 9707 / 9780
www.licitacoes.jaguariuna.sp.gov.br

TABELA DE MEDIDAS DE PRODUTO ACABADO – CAMISETA MANGAS CURTAS MODELO C

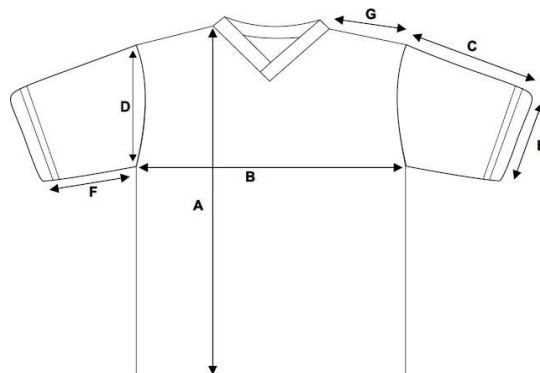

TAMANHOS	04	06	08	10	12	14	16	P	M	G	GG	3G	5G
A – Comprimento total do corpo	43	47	51	55	59	63	65	69	72	75	78	81	84
B – Largura do corpo	35	38	40	41	43	44	46	47	50	52	54	58	62
C – Comprimento da manga	14	15	16	17	18	19	20	21	22	23	24	25	26
D – Comprimento da cava	16	17	18	19	20	21	22	23	24	25	26	27	28
E – Abertura da manga	13	14	15	16	17	17	18	18	19	20	21	22	23
F – Comprimento do antebraço	09	10	10	11	12	13	14	15	16	17	18	19	20
G – Comprimento dos ombros	9,5	10,5	11,5	12	12,5	13	13,5	14	15,5	16	17	17,5	18



Prefeitura do Município de Jaguariúna

Departamento de Licitações e Contratos
Rua Alfredo Bueno, 1235 - Centro – Jaguariúna - SP - CEP 13.910-027
Fone: (19) 3867 9825 / 9757 / 9792 / 9801 / 9707 / 9780
www.licitacoes.jaguariuna.sp.gov.br

MODELO D

CAMISETA REGATA - UNISSEX

Educação Infantil - EMEI, Ensino Fundamental I e II.



Regata, confeccionada em malha pv anti pilling, sendo a composição 65% poliéster e 35% viscose, com gramatura mínima de 185g/m² na cor Branca.

Com punho nas cavas, deve ser único, confeccionado em tear retilíneo gauga 12, em fio 100% poliéster fiado 30/1 cor azul Royal Pantone 19-3952 TC, com escritas " Jaguariúna" em fio 100% poliéster fiado 30/1 Branco Ótico, sendo cada escrita no tamanho de 100 milímetros de largura com 10 milímetros de altura.

A gola deve ser em V, única, confeccionada em tear retilíneo gauga 12, em fio 100% poliéster fiado 30/1 cor azul Royal Pantone 19-3952 TC, com 3 escritas " Jaguariúna" em fio 100% poliéster fiado 30/1 Branco Ótico, sendo cada escrita no tamanho de 100 milímetros de largura com 10 milímetros de altura, sendo um escrito na parte de trás da gola e um ao lado esquerdo e outro ao lado direito da gola.

Referente a altura da gola será no total de 30 milímetros dispostos da seguinte forma:

- 5 milímetros em tubular cor azul royal com reforço em elastano branco na parte interna do tubular.
- 10 milímetros referente a altura dos 3 escritos
- 15 mm em azul royal pra finalizar a gola, onde este lado posteriormente será costurado a malha da camisa.

As barras do corpo devem ser rebatidas com largura de 2,0cm e costuradas em máquina galoneira de duas agulhas.

Deve ser costurada internamente com máquina overloque.



Prefeitura do Município de Jaguariúna

Departamento de Licitações e Contratos
Rua Alfredo Bueno, 1235 - Centro – Jaguariúna - SP - CEP 13.910-027
Fone: (19) 3867 9825 / 9757 / 9792 / 9801 / 9707 / 9780
www.licitacoes.jaguariuna.sp.gov.br

No meio da parte traseira interna da gola, deverá ser costurada uma etiqueta em nylon, na cor branca. Esta etiqueta deverá conter os caracteres tipográficos dos indicativos na cor preta, devendo ser uniformes e informar a razão social e tamanho.

Na lateral interna lado esquerdo, deverá ser costurada uma etiqueta em nylon, na cor branca. Esta etiqueta deverá conter os caracteres tipográficos dos indicativos na cor preta, devendo ser uniformes e informar a razão social, CNPJ, composição do tecido, símbolos de lavagem, tamanho, ano e país de fabricação, devem estar descritos atendendo-se a Norma NM-ISO 3758:2013 e Resolução CONMETRO nº 02, de 06 de maio de 2008 – Regulamento Técnico MERCOSUL sobre Etiquetagem de Produtos Têxteis.

A linha utilizada para a confecção é 100% poliéster nº 120.

A peça deve estar isenta de qualquer defeito que comprometa a sua apresentação ou uso, bem como atender a norma ISO 11 092 (Condição Isotérmica).

Na parte da frente da camiseta, no lado esquerdo, deverá ser aplicado o Brasão da Prefeitura Municipal de JAGUARIÚNA, pelo sistema de silk screen em 6 cores ref. pantone sendo: azul celeste ref. 2925, verde bandeira ref.341, vermelho vivo ref.185, preto black, cinza médio ref.423 e bege ref.7407 as medidas do Brasão são de 5,6cm X 8,21cm.

Acima do Brasão deverá ser aplicado em silk screen, duas faixas com largura de 1,01cm e a distância entre elas de 0,8cm em 2 cores ref. pantone sendo: azul royal ref.293 e amarelo ref. Yellow C. A distância entre a parte inferior das faixas e a parte superior do Brasão deve ser de 1,7cm.

Na parte da frente da camiseta, no lado direito, deverá ser aplicado em silk screen, duas faixas com largura de 1,01cm e a distância entre elas de 0,8cm em 2 cores ref. pantone sendo: azul royal ref.293 e amarelo ref. Yellow C. Na faixa inferior com escrita "JAGUARIÚNA" na fonte Arial cor branca com medidas de 6,12cm x 0,8cm

Na parte de trás da camiseta, deverá ser aplicado em silk screen a palavra "EDUCAÇÃO" na fonte Arial Black cor azul royal pantone ref.293 com medidas de 4,95 x 20cm.

Qualidade do silk screen com cores firmes, que não descoram e não apresentem manchas, mesmo após sucessivas lavagens, seguir medidas, distanciamento e cores do ANEXO IV

Todos os itens utilizados no processo de confecção da camiseta deverão seguir as normas competentes abaixo descritas, bem como deverão ser fornecidas cópias destas certificações (ou documento similar) as quais são fornecidos pelos fabricantes dos insumos. Estes documentos deverão ser entregues no ato de apresentação da amostra, sendo:

- Solidez da cor à lavagem, conforme a norma ABNT NBR ISO 105 C06 – METODO A15;
- Solidez da cor à fricção, conforme a norma: ABNT NBR 105 ISO X12;
- Solidez da cor à ação do ferro de passar, conforme a norma: ABNT NBR 10188;
- Solidez de cor ao suor, conforme a norma ABNT NBR ISO 105 E04;
- Resistência ao estouro, conforme a norma ABNT NBR 13384;
- A tolerância de variação na gramatura poderá ser de até 6%; e nas medidas de até 1.0cm.



Prefeitura do Município de Jaguariúna

Departamento de Licitações e Contratos
Rua Alfredo Bueno, 1235 - Centro - Jaguariúna - SP - CEP 13.910-027
Fone: (19) 3867 9825 / 9757 / 9792 / 9801 / 9707 / 9780
www.licitacoes.jaguariuna.sp.gov.br

Outros ensaios poderão ser solicitados posteriormente, os quais terão amostras selecionadas pela Secretaria de Educação, para envio a Laboratórios com Acreditação INMETRO – ISO IEC 17025, onde todos os custos serão de responsabilidade da contratada.

TABELA DE MEDIDAS DE PRODUTO ACABADO – CAMISETA MANGA CURTA E REGATA – MODELO D

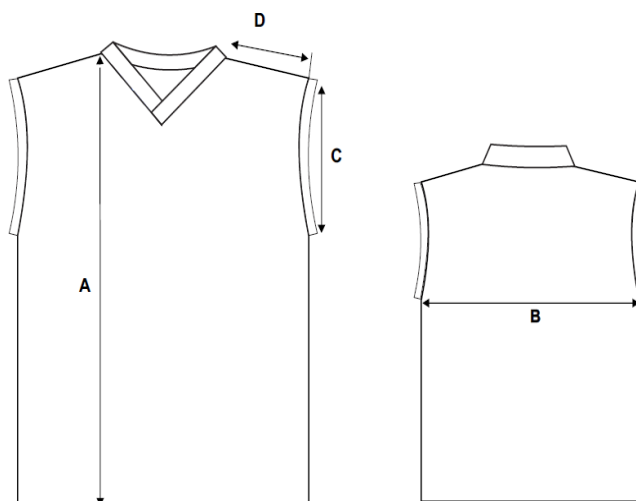

TAMANHOS	04	06	08	10	12	14	16	P	M	G	GG
A – Comprimento total do corpo	43	47	51	55	59	63	65	69	72	75	78
B – Largura do corpo	35	38	40	41	43	44	46	47	50	52	54
C – Comprimento do punho da cava	14	15	16	17	18	19	20	21	22	23	24
D – Comprimento dos ombros	9	10	11	11,5	12,5	13	13,5	14,5	15,5	16,5	17,5

JAQUETA – CEI / EMEI / Ensino Fundamental I, II / CEJA

- Jaqueta confeccionada em helanca composição 100% poliéster na cor azul marinho, com gramatura mínima de 260g/m² na cor Azul Marinho (Pantone 19-3920 TC).
- Com mangas raglan com punho de helanca e barra com punho de helanca.
- Zíper de nylon destacável na cor azul marinho semelhante à do tecido.
- Deve ser costurada internamente com máquina overloque.
- No meio da parte traseira interna da gola, deverá ser costurada uma etiqueta em nylon, na cor branca. Esta etiqueta deverá conter os caracteres tipográficos dos indicativos na cor preta, devendo ser uniformes e informar a razão social e tamanho.



Prefeitura do Município de Jaguariúna

Departamento de Licitações e Contratos

Rua Alfredo Bueno, 1235 - Centro – Jaguariúna - SP - CEP 13.910-027

Fone: (19) 3867 9825 / 9757 / 9792 / 9801 / 9707 / 9780

www.licitacoes.jaguariuna.sp.gov.br

- Na lateral interna lado esquerdo, deverá ser costurada uma etiqueta em nylon, na cor branca. Esta etiqueta deverá conter os caracteres tipográficos dos indicativos na cor preta, devendo ser uniformes e informar a razão social, CNPJ, composição do tecido, símbolos de lavagem, tamanho, ano e país de fabricação, devem estar descritos atendendo-se a Norma NM-ISO 3758:2013 e Resolução CONMETRO nº 02, de 06 de maio de 2008 – Regulamento Técnico MERCOSUL sobre Etiquetagem de Produtos Têxteis.
- A linha utilizada para a confecção é 100% poliéster nº 120, utilizar agulha ponta bola adequada a gramatura do tecido e o mínimo de 6 pontos por centímetro.
- A peça deve estar isenta de qualquer defeito que comprometa a sua apresentação ou uso.
- Na parte da frente da jaqueta, no lado esquerdo, deverá ser aplicado o Brasão da Prefeitura Municipal de Jaguariúna, pelo sistema de patch bordado no tear eletrônico com Jacquard em fios de titulação 76 e com urdume branco, o ligamento é em alta definição, o acabamento em corte especial com a aplicação de meio corte com 50 mm de largura na etiqueta e com as dimensões de 60 mm de largura e 80 mm de comprimento.
- Na parte de trás da jaqueta, deverá ser aplicado em silk screen a palavra “EDUCAÇÃO” na fonte Arial Black cor branco com medidas de 6,37 x 24cm.
- Qualidade do silk screen com cores firmes, que não descoram e não apresentem manchas, mesmo após sucessivas lavagens, seguir medidas e cores do ANEXO II
- Todos os itens utilizados no processo de confecção da jaqueta deverão seguir as normas competentes abaixo descritas, bem como deverão ser fornecidas cópias destas certificações (ou documento similar) as quais são fornecidos pelos fabricantes dos insumos. Estes documentos deverão ser entregues no ato de apresentação da amostra, sendo:
 - NBR 10.589
 - NBR 10.591
 - NBR 10.320
- Outros ensaios poderão ser solicitados posteriormente, os quais terão amostras selecionadas pela Secretaria de Educação, para envio a Laboratórios com Acreditação INMETRO – ISO IEC 17025, onde todos os custos serão de responsabilidade da contratada.



Prefeitura do Município de Jaguariúna

Departamento de Licitações e Contratos
 Rua Alfredo Bueno, 1235 - Centro - Jaguariúna - SP - CEP 13.910-027
 Fone: (19) 3867 9825 / 9757 / 9792 / 9801 / 9707 / 9780
www.licitacoes.jaguariuna.sp.gov.br

TABELA DE MEDIDAS DO PRODUTO ACABADO:

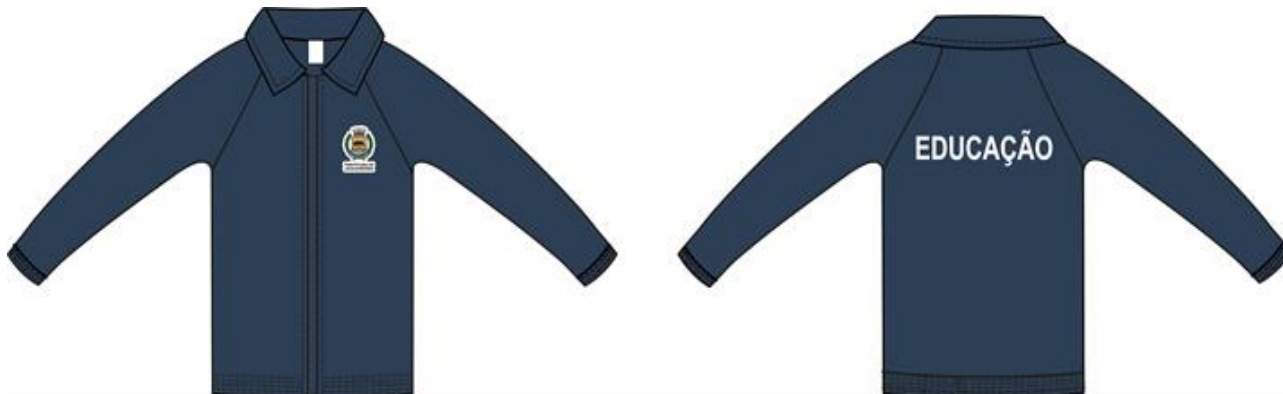

Medidas em CM	PP	P	M	G	1	2	3	4	6
	Bebê	Bebê	Bebê	Bebê	Bebê	Bebê	Bebê	Bebê	Bebê
A – Comprimento total do corpo	37	38	39	40	43	45	47	49	51
B – Largura do corpo	27	28	29	30	32	34	36	38	40
C – Comprimento da manga	7	8	8	9	9	10	11	12	13
D – Comprimento da cava	14	15	15	16	16	17	18	19	20
E – Abertura do punho	7,5	7,5	7,5	7,5	9	9	9	9	9
F – Largura do punho e barra	4,5	4,5	4,5	4,5	4,5	4,5	4,5	4,5	4,5

Medidas em CM	4	6	8	10	12	14	16	P	M	G	GG	3G	G5
A – Comprimento total do corpo	49	55	58	61	64	67	70	73	76	79	82	85	88
B – Largura do corpo	41	43	45	47	49	51	53	57	60	63	69	73	78
C – Comprimento da manga	50	52	53	55	57	59	61	63	65	67	69	71	73
D – Comprimento da cava	18	19	20	21	22	23	24	25	26	27	28	28	29
E – Abertura do punho	8	8	8	8	9	9	9	10	10	11	11	12	12
F – Largura do punho e barra	5	5	5	6	6	6	6	7	7	7	7	8	8



Prefeitura do Município de Jaguariúna

Departamento de Licitações e Contratos
Rua Alfredo Bueno, 1235 - Centro – Jaguariúna - SP - CEP 13.910-027
Fone: (19) 3867 9825 / 9757 / 9792 / 9801 / 9707 / 9780
www.licitacoes.jaguariuna.sp.gov.br

CALÇA – CEI / EMEI / Ensino Fundamental I, II / CEJA



Confeccionada em helanca composição 100% poliéster na cor azul marinho, com gramatura mínima de 250g/m².

A cintura deve possuir elástico com largura de 4,0cm, embutido e rebatido com máquina de quatro agulhas ponto corrente.

Deverá ser costurada internamente com máquina overloque.

As barras deverão ser barra com punho de helanca

Na parte interna do gancho da costa, deverá ser costurada uma etiqueta em nylon, na cor branca. Esta etiqueta deverá conter os caracteres tipográficos dos indicativos na cor preta, devendo ser uniformes e informar a razão social, CNPJ, composição do tecido, símbolos de lavagem, tamanho, ano e país de fabricação, devem estar descritos atendendo-se a Norma NM-ISO 3758:2013 e Resolução CONMETRO nº 02, de 06 de maio de 2008 – Regulamento Técnico MERCOSUL sobre Etiquetagem de Produtos Têxteis.

A tolerância de variação na gramatura poderá ser de até 5%; e nas medidas de até 1,0cm.

A linha utilizada para a confecção é 100% poliéster nº 120.

Na parte da frente da calça, na perna lado esquerdo, deverá ser aplicado o Brasão da Prefeitura Municipal de Jaguariúna, pelo sistema de patch bordado no tear eletrônico com Jacquard em fios de titulação 76 e com urdume branco, o ligamento é em alta definição, o acabamento em corte especial com a aplicação de meio corte com 50 mm de largura na etiqueta e com as dimensões de 60 mm de largura e 80 mm de comprimento.

Todas as peças deverão ser embaladas separadamente em sacos plásticos transparentes. A peça deve estar isenta de qualquer defeito que comprometa a sua apresentação.



Prefeitura do Município de Jaguariúna

Departamento de Licitações e Contratos
 Rua Alfredo Bueno, 1235 - Centro - Jaguariúna - SP - CEP 13.910-027
 Fone: (19) 3867 9825 / 9757 / 9792 / 9801 / 9707 / 9780
www.licitacoes.jaguariuna.sp.gov.br

TABELA DE MEDIDAS DE PRODUTO ACABADO - CALÇA

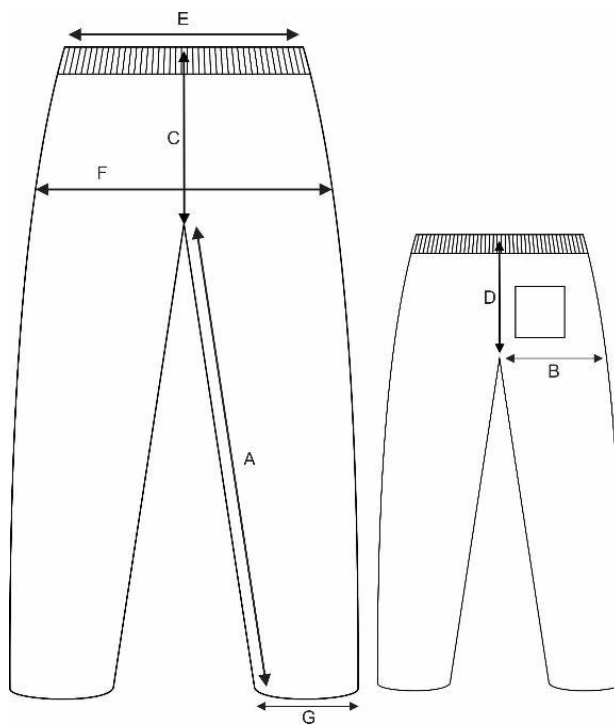

TAMANHOS /cm	1	2	4	6	8	10	12	14	16	P	M	G	GG
A - Entre pernas	40	43	46	49	52	58	63	66	68	73	76	79	82
B - Coxa	22	23	24	25	26	27	28	29	30	32	33	34	35
C - Gancho da Frente c/ cós	19	20	21	22	24	25	26	27	28	29	30	31	32
D - Gancho das Costas c/ cós	23	24	25	26	28	29	30	31	32	33	34	35	36
E - Cintura	22	23	24	25	26	27	28	29	31	33	35	36	37
F - Quadril	35	36	37	39	42	44	46	48	50	55	57	59	60
G - Abertura da Perna	13	14	15	16	17	18	19	20	21	24	25	26	27



Prefeitura do Município de Jaguariúna

Departamento de Licitações e Contratos
Rua Alfredo Bueno, 1235 - Centro - Jaguariúna - SP - CEP 13.910-027
Fone: (19) 3867 9825 / 9757 / 9792 / 9801 / 9707 / 9780
www.licitacoes.jaguariuna.sp.gov.br

ANEXO I – CONTINUAÇÃO

ENDEREÇO DAS UNIDADES ESCOLARES

Unidade	Nome	Endereço	Telefone
CEI	CEI Algodão Doce	Rua Maranhão, 2211 - Capotuna	3937-4922
	CEI Carrossel	Praça Santo Serafim, 531 - Jardim Europa	3867-3215
	CEI Guedes	Rua Servilho Dal Bó, 180 - Guedes	3867-0843
	CEI Jardim Sônia	Rua Fernando de Noronha, 56 - Jardim Sônia	3867-5645
	CEI Nassif	Rua Turato, 175 - Nassif	3867-4364
	CEI Dona IK	Rua Gaspere, 617 - Jardim São Sebastião	3867-2942
	CEI "Dona Cecília Nader Hossri"	Rua Joaquim Pinto de Andrade, 537 - Jardim Botânico	3837-4511
	CEI "José Bonifácio Coutinho Nogueira"	Estrada Judite dos Santos Pinto, 770 - Chácara Recreio Primavera	3837-3946
	CEI "Profª Ana Lúcia Marion"	Praça Maria Pereira Pontes, s/nº - Jardim Boa Vista	3837-2763
	CEI "Profª Lourdes Baccarelli de Souza"	Av. Francisco Sales Pires, s/nº - Florianópolis	3837-2579
	CEI "Profª Elisa Poltronieri Semeghini"	Rua Goiás, 150 - Jardim Alice	3867-5024
	CEI "Profª Maria Célia Nobile Cassiani"	Rua XV de Novembro, 379 - Novo Jaguari	3837-1185
	CEI "Profª Therezinha Jesus Tozzi de Camargo"	Rua Carlos Bergamasco, 115 - Nova Jaguariúna	3867-4867
	CEI "Profª Maria do Carmo Rodrigues Martins" - Unidade I	Rua Laranjeira, 364 - Roseira de Cima	3837-2260
	CEI "Profª Maria do Carmo Rodrigues Martins" - Unidade II	Rua Maceira, 424 - Roseira de Cima	3837-3374
CEI "Profª Oscarlina Pires Turato"	Av. Guido Tozzi, s/n - Tanquinho Velho	3867-2877	
CEI "Profª Deize Mabel Haite de Oliveira"	Av. Alexandre Marion, 301	-	
EMEI	EMEI Castelinho Encantado	Rua Turato, 225 - João Aldo Nassif	3867-1657
	EMEI Criança Feliz	Rua Rui Barbosa, 76 - Jardim Botânico	3837-2088
	EMEI Jardim Encantado	Rua Dom Pedro I, 36 - Vila 7 de Setembro	3867-1814
	EMEI "Profª Oscar de Almeida"	Av. Lauro de Carvalho, 1266 - Centro	3867-3969
	EMEI Pingo de Gente	Rua Brás Pinto Catão, 100 - Guedes	3847-1247
	EMEI "Prof. Eraldo Moraes Penteados"	Av. Alexandre Marion, 500 - Vila 12 de Setembro	3867-1302
	EMEI Tanquinho	Av. Guido Tozzi, s/n - Tanquinho Velho	3867-2877
	EMEI Tic-Tac	Rua Gaspere, 617 - Jardim São Sebastião	3867-2942
	EMEI Turma do Balão Mágico	Rua Galo, 80 - Roseira de Cima	3867-2463
	EMEI "José Bonifácio Coutinho Nogueira"	Estrada Judite dos Santos Pinto, 770 - Chácara Recreio Primavera	3837-3946
	EMEI "Profª Ana Lúcia Marion"	Praça Maria Pereira Pontes, s/nº - Jardim Boa Vista	3837-2763



Prefeitura do Município de Jaguariúna

Departamento de Licitações e Contratos
Rua Alfredo Bueno, 1235 - Centro - Jaguariúna - SP - CEP 13.910-027
Fone: (19) 3867 9825 / 9757 / 9792 / 9801 / 9707 / 9780
www.licitacoes.jaguariuna.sp.gov.br

	EMEI "Profª Lourdes Baccarelli de Souza"	Av. Francisco Sales Pires, s/nº - Florianópolis	3837-2579
	EMEI "Profª Elisa Poltronieri Semeghini"	Rua Goiás, 150 - Jardim Alice	3867-5024
E.M.	EM "Prof. Adone Bonetti"	Rua Galo, 80 - Roseira de Cima	3867-2463
	EM Cel. Amâncio Bueno	Rua Bahia, 140 - Jardim São João	3867-1501
	EMEB Ângelo Bizzo	Estrada Municipal JGR, 221 - Bom Jardim	3837-1305
	EM "Dr. Franklin de Toledo Piza Filho"	Rua Gáspere, s/n - Jardim São Sebastião	3867-1317
	EM "Prof. Francisco Xavier Santiago"	Rua Francisco Dal Bó, s/n - Guedes	3867-1094
	EM "Prof. Joaquim Pires Sobrinho" - Unidade I	Rua Vigato, s/n - Vila Miguel Martini	3867-3049
	EM "Prof. Joaquim Pires Sobrinho" - Unidade II	Av. Antonio Pinto Catão, 1661 - João Aldo Nassif	3937-4083
	EM "Profº Irineu Espedito Ferrari"	Praça Basaglia, 170 - Vila 12 de Setembro	3867-3223
	EM "Profª Maria Tereza Piva"	Praça Benedito Bergamasco, s/n - Nova Jaguariúna	3867-3051
	EM "Profº Mário Bergamasco"	Av. Francisco Sales Pires, 252 - Florianópolis	3837-2449
	EM "Profª Oscarlina Pires Turato"	Av. Guido Tozzi, s/n - Tanquinho	3867-3071
	EM "Profª Sada Salomão Hossri"	Rua Parisi, 300 - Vila São José	3867-3048
	CEJA "Profª Yvone Poltronieri Santos"	Pça Benedito Bergamasco, s/n - Nova Jaguariúna	3867-3399



Prefeitura do Município de Jaguariúna

Departamento de Licitações e Contratos
Rua Alfredo Bueno, 1235 - Centro - Jaguariúna - SP - CEP 13.910-027
Fone: (19) 3867 9825 / 9757 / 9792 / 9801 / 9707 / 9780
www.licitacoes.jaguariuna.sp.gov.br

ANEXO I – CONTINUAÇÃO

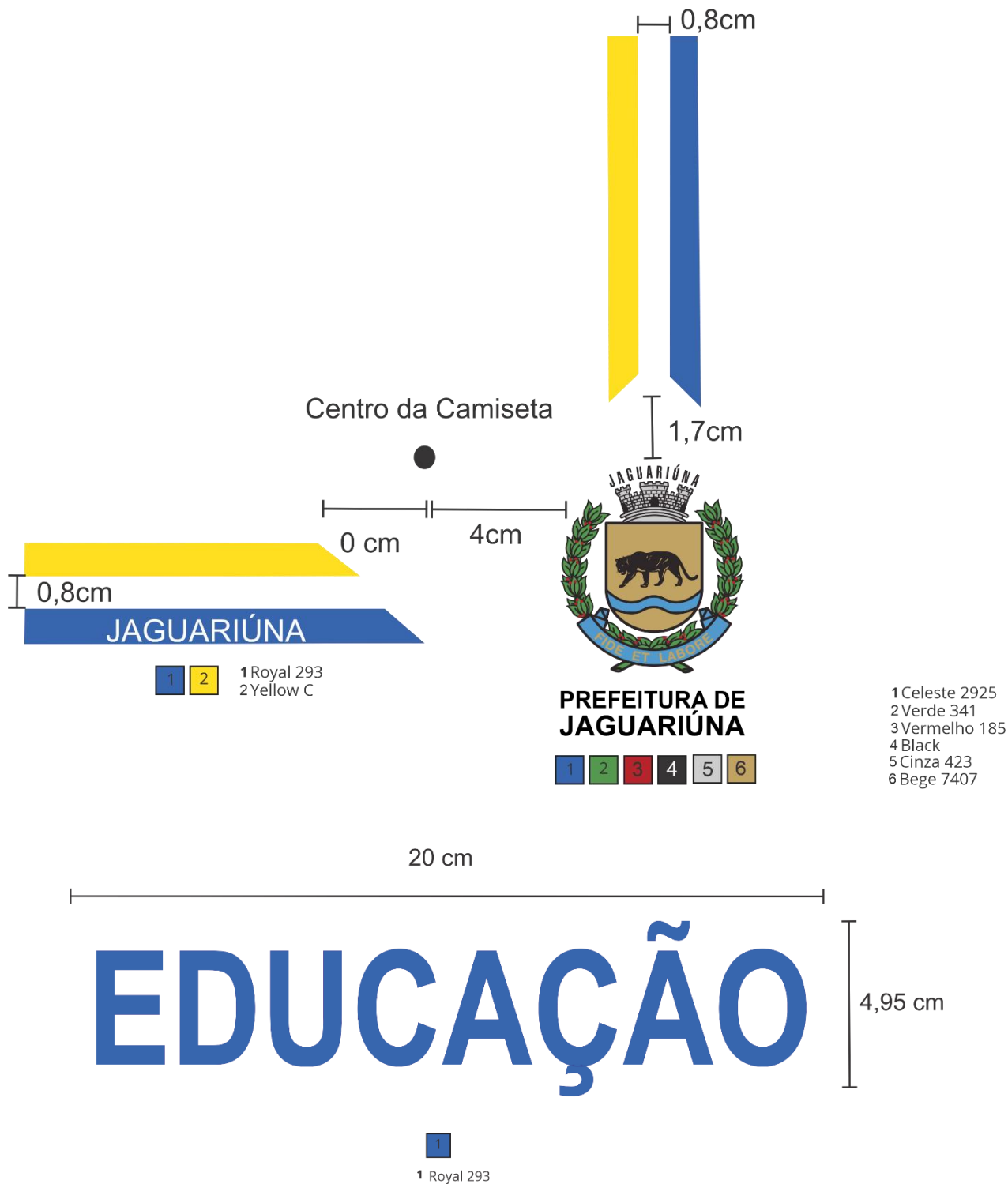



Prefeitura do Município de Jaguariúna

Departamento de Licitações e Contratos
Rua Alfredo Bueno, 1235 - Centro - Jaguariúna - SP - CEP 13.910-027
Fone: (19) 3867 9825 / 9757 / 9792 / 9801 / 9707 / 9780
www.licitacoes.jaguariuna.sp.gov.br

ANEXO I – CONTINUAÇÃO

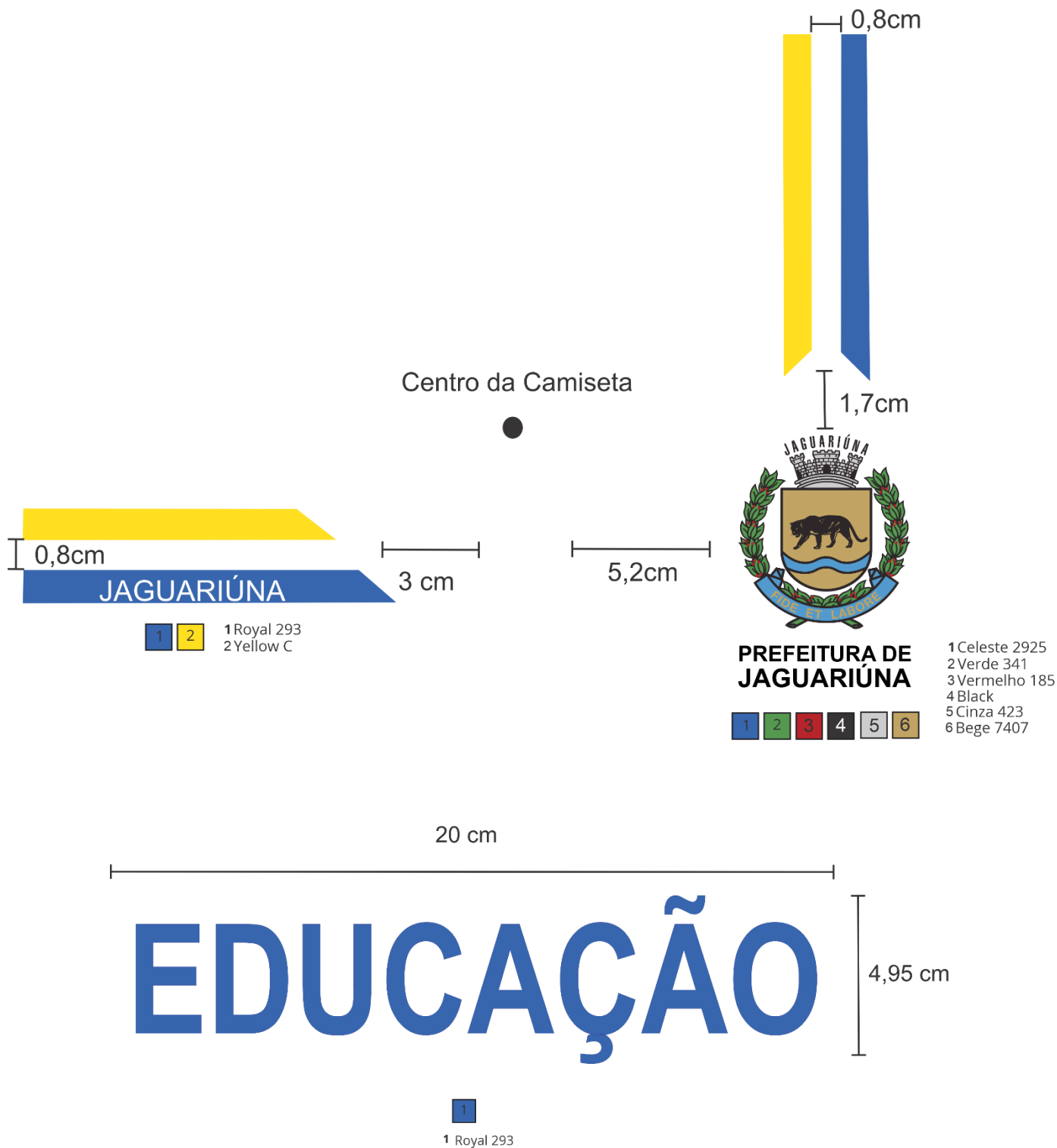



Prefeitura do Município de Jaguariúna

Departamento de Licitações e Contratos
Rua Alfredo Bueno, 1235 - Centro - Jaguariúna - SP - CEP 13.910-027
Fone: (19) 3867 9825 / 9757 / 9792 / 9801 / 9707 / 9780
www.licitacoes.jaguariuna.sp.gov.br

ANEXO I – CONTINUAÇÃO

DETALHAMENTO DO SILK SCREEN



LIGAMENTO:

Alta Definição

ACABAMENTO:

Corte Especial

DIMENSÕES:







60 X 80 mm

PERÍMETRO:

295

TERMOCOLANTE:

Sim

	FUNDO 301
	321
	383
	362
	351
	340
	309

24 cm

EDUCAÇÃO

6,37 cm



Prefeitura do Município de Jaguariúna

Departamento de Licitações e Contratos
Rua Alfredo Bueno, 1235 - Centro - Jaguariúna - SP - CEP 13.910-027
Fone: (19) 3867 9825 / 9757 / 9792 / 9801 / 9707 / 9780
www.licitacoes.jaguariuna.sp.gov.br

ANEXO II - MODELO DE PROPOSTA DE PREÇOS

Pregão Eletrônico nº 144/2023 – Aquisição de kits de uniformes escolares, conforme Termo de Referência/Quantitativo/Locais constantes do ANEXO I deste edital.

Razão Social da Empresa: _____

CNPJ: _____

IE/IM: _____

Endereço: _____

KITS DE UNIFORMES ESCOLARES DE BERÇÁRIO I, BERÇÁRIO II E MATERNAL CEI								
Lote	Quant. Kits	Descritivo	Quant. de peças por kit	Descrição dos Produtos	Marca/ Fabricante	Valor unitário p/ modelo	Valor do Kit	Valor global (kit x Qtde.)
01 (Ampla Participação)	1.840	KITS DE UNIFORMES ESCOLARES DE BERÇÁRIO I, BERÇÁRIO II E MATERNAL	02	MODELO A - Camisetas Mangas Curtas				
			01	MODELO B - Camiseta Regata				
			01	Calça				
			01	Jaqueta				
Observação: os produtos que compõe o kit de uniformes para o Ensino Infantil - CEI, deverão ser entregues separados por aluno, inseridos em uma embalagem plástica transparente.								

KITS DE UNIFORMES ESCOLARES EMEI - PRÉ-1 E PRÉ- 2 – EMEI								
Lote	Quant. Kits	Descritivo	Quant. De Peças por Kit	Descrição dos Produtos	Marca/ Fabricante	Valor unitário p/ modelo	Valor do Kit	Valor global (kit x Qtde.)
02 (Ampla Participação)	1.410	KITS DE UNIFORMES ESCOLARES EMEI - PRÉ-1 E PRÉ- 2	02	MODELO C - Camisetas Mangas Curtas				
			01	MODELO D - Camiseta Regata				
			01	Calça				
			01	Jaqueta				
Observação: os produtos que compõe o kit de uniformes para o Ensino Infantil - EMEI, deverão ser entregues separados por aluno, inseridos em uma embalagem plástica transparente.								



Prefeitura do Município de Jaguariúna

Departamento de Licitações e Contratos
Rua Alfredo Bueno, 1235 - Centro - Jaguariúna - SP - CEP 13.910-027
Fone: (19) 3867 9825 / 9757 / 9792 / 9801 / 9707 / 9780
www.licitacoes.jaguariuna.sp.gov.br

KITS DE UNIFORMES ESCOLARES DO ENSINO FUNDAMENTAL I (1º AO 5º ANO)

Lote	Quant. Kits	Unidade	Quant. De Peças por Kit	Descrição dos Produtos	Marca/ Fabricante	Valor unitário p/ modelo	Valor do Kit	Valor global (kit x Qtde.)
03 (Ampla Participação)	3.698	KITS DE UNIFORMES ESCOLARES DO ENSINO FUNDAMENTAL I	02	MODELO C - Camisetas Mangas Curtas				
			01	MODELO D - Camiseta Regata				
			01	Calça				
			01	Jaqueta				

Observação: os produtos que compõe o kit de uniformes para o Ensino Fundamental I, deverão ser entregues separados por tamanho, inseridos em uma embalagem plástica transparente.

KITS DE UNIFORMES ESCOLARES DO ENSINO FUNDAMENTAL II (6º AO 9º ANO)

Lote	Quant. Kits	Unidade	Quant. De Peças por Kit	Descrição dos Produtos	Marca/ Fabricante	Valor unitário p/ modelo	Valor do Kit	Valor global (kit x Qtde.)
04 (Ampla Participação)	3.134	KITS DE UNIFORMES ESCOLARES DO ENSINO FUNDAMENTAL II	02	MODELO C - Camisetas Mangas Curtas				
			01	MODELO D - Camiseta Regata				
			01	Calça				
			01	Jaqueta				

Observação: os produtos que compõe o kit de uniformes para o Ensino Fundamental II, deverão ser entregues separados por tamanho, inseridos em uma embalagem plástica transparente.

CEJA

Lote	Quant. Kits	Unidade	Quant. De Peças por Kit	Descrição dos Produtos	Marca/ Fabricante	Valor unitário	Valor do Kit	Valor global (kit x Qtde.)
05 (Exclusivo ME/EPP)	180	KITS DE UNIFORMES ESCOLARES - CEJA	03	MODELO C - Camisetas Mangas Curtas				
			01	Calça				
			01	Jaqueta				

Observação: os produtos que compõe o kit de uniformes para o CEJA, deverão ser entregues separados por tamanho, inseridos em uma embalagem plástica transparente.



Prefeitura do Município de Jaguariúna

Departamento de Licitações e Contratos
Rua Alfredo Bueno, 1235 - Centro – Jaguariúna - SP - CEP 13.910-027
Fone: (19) 3867 9825 / 9757 / 9792 / 9801 / 9707 / 9780
www.licitacoes.jaguariuna.sp.gov.br

Obs. A empresa vencedora realizará a decomposição do(s) LOTE(S) (quando necessário), sendo os mesmos analisados pela(o) Pregoeira(o).

Prazo de validade da proposta de no mínimo 60 (sessenta) dias contados da data de abertura da sessão pública do Pregão.

Data, e assinatura do responsável

Dados do responsável pela assinatura do contrato (devidamente comprovado pela documentação apresentada no Envelope HABILITAÇÃO, procuração com poderes específicos ou contrato social).

NOME:

ESTADO CIVIL:

PROFISSÃO:

RG:

CPF:

ENDEREÇO (completo):

ENDEREÇO ELETRÔNICO (e-mail):

TELEFONE PARA CONTATO:



Prefeitura do Município de Jaguariúna

Departamento de Licitações e Contratos
Rua Alfredo Bueno, 1235 - Centro – Jaguariúna - SP - CEP 13.910-027
Fone: (19) 3867 9825 / 9757 / 9792 / 9801 / 9707 / 9780
www.licitacoes.jaguariuna.sp.gov.br

ANEXO III

MINUTA DE CONTRATO QUE ENTRE SI CELEBRAM O MUNICÍPIO DE JAGUARIÚNA E A EMPRESA _____, PARA AQUISIÇÃO DE KITS DE UNIFORMES ESCOLARES.

Procedimento Licitatório nº 601/2023

Pregão Eletrônico nº 144/2023

Contrato nº ____/2023.

O **MUNICÍPIO DE JAGUARIÚNA**, pessoa jurídica de direito público interno com sede na Rua Alfredo Bueno, nº 1235, Centro, CEP: 13.910-027, no município de Jaguariúna, inscrito no CNPJ/MF nº 46.410.866/0001-71, neste ato representado pela Ilustríssima Secretária de Gabinete, Senhora **Maria Emília Peçanha de Oliveira Silva**, brasileira, casada, portadora da Cédula de Identidade RG nº 22.552.439-9 – SSP/SP e inscrita no CPF/MF sob nº 120.339.598-13, residente e domiciliada na Rua Custódio, nº 127, CEP: 13.912-464, Jardim Zeni, neste município de Jaguariúna, Estado de São Paulo, doravante denominado simplesmente **CONTRATANTE**, e de outro lado a Empresa _____, pessoa jurídica de direito privado, inscrita no CNPJ/MF sob nº _____, com sede na Rua/Av. _____, nº _____ Bairro: _____, CEP: _____, no Município de _____, Estado de São Paulo, representada neste ato por seu Procurador Senhor _____, Nacionalidade, Profissão, portador da Cédula de Identidade RG nº _____ e inscrito no CPF/MF sob nº _____, residente e domiciliado na Rua _____ - Bairro: _____, CEP: _____, no Município de _____, Estado de _____, doravante denominada **CONTRATADA**, têm entre si justo e contratado o que segue:

1.0. OBJETO

1.1. – Aquisição de kits de uniformes escolares, conforme Termo de Referência/Quantitativo/Locais constante do **ANEXO I**, parte integrante do edital e mencionada abaixo:

Lote	Quant. Kits	Descritivo	Quant. de peças por kit	Descrição dos Produtos	Marca/Fabricante
_____	_____	_____	_____	_____	_____
_____	_____	_____	_____	_____	_____

2.0. DOCUMENTOS INTEGRANTES:

2.1. - Para todos os efeitos legais, para melhor caracterização da aquisição do objeto, bem como para definir procedimentos e normas decorrentes das obrigações ora contraídas, integram este Contrato, como se nele estivessem transcritos, com todos os seus anexos, os seguintes documentos:

- a-) Pregão Eletrônico nº 144/2023;**
- b-) Procedimento Licitatório nº 601/2023;**
- c-) Proposta da CONTRATADA.**

2.2. - Os documentos referidos no item anterior são considerados suficientes para, em complemento a este Contrato, definir a sua extensão e, desta forma, reger a execução do objeto contratado.



Prefeitura do Município de Jaguariúna

Departamento de Licitações e Contratos
Rua Alfredo Bueno, 1235 - Centro – Jaguariúna - SP - CEP 13.910-027
Fone: (19) 3867 9825 / 9757 / 9792 / 9801 / 9707 / 9780
www.licitacoes.jaguariuna.sp.gov.br

3.0 – PRAZO E FORMA DE ENTREGA DO OBJETO:

3.1 A vigência total será de **12 (doze) meses**, contados da data da assinatura do contrato.

3.2. O objeto deverá ser fornecido conforme quantidades e tamanhos, solicitados através da Ordem de Fornecimento emitida pela Secretaria de Educação e deverão ser entregues, conforme locais descritos no ANEXO II (Endereço das Unidades Escolares).

3.3. Na 1ª Ordem de Fornecimento será solicitado até 80% do objeto e na 2ª Ordem de Fornecimento até 20% restante.

3.4. Sendo a 1ª Ordem de Fornecimento emitida em até 150 dias da assinatura do Contrato e a 2ª Ordem de Fornecimento emitida em até 150 dias da 1ª Ordem de Fornecimento.

3.5. A partir do recebimento da Ordem de Fornecimento, a entrega do objeto constante nessa Ordem Fornecimento deverá ser feita na sua **totalidade em até 60 (sessenta) dias**, podendo ser prorrogável **por mais 30 (trinta) dias**.

3.6. Cada Kit de uniforme escolar será composto por 02 (duas) camisetas de manga curta, 01 (uma) camiseta regata, com exceção do Item 05 que será composto por 03 camisetas de manga curta, 01 (uma) jaqueta em helanca e 01 (uma) calça em helanca . Os kits de uniformes escolares deverão ser entregues embalados em uma embalagem individual plástica transparente, devidamente identificado com o número do Lote, quantidade de peças e tamanho.

3.7 A entrega e o transporte do objeto não terá nenhum ônus para a Prefeitura.

4.0. DO(S) VALOR(ES)

4.1. O(s) valor(es) unitário(s) e global(is) por Lote(s) para o fornecimento do objeto constante em Cláusula 1.1 é (são) de: **LOTE N° __**: composto por camisa Modelo __ (camiseta _____), valor unitário R\$ _____ (_____) e Modelo __ (camiseta _____), valor unitário R\$ _____ (_____), valor do kit R\$ _____ (_____) e global deste Lote R\$ _____ (_____), apresentado(s) como lance final pela **CONTRATADA**, devidamente aprovado(s) pela **CONTRATANTE**, totalizando o valor global geral de R\$ _____ (_____).

4.2. – O(s) valor(es) retro referido(s) é(são) final(is) e irrevogável(is), não se admitindo qualquer acréscimo, estando incluído(s) no mesmo todas as despesas e custos, diretos e indiretos, como também os lucros da **CONTRATADA**.

4.3. - As despesas decorrentes do presente Contrato correrão por conta das seguintes dotações orçamentárias:

N° 02.09.01.12.365.0013.2068.3.3.90.30.00 – Tesouro Próprio

N° 02.09.01.12.365.0013.2068.3.3.90.30.00 – Transferências e Convênios Federais - Vinculados

N° 02.09.02.12.365.0013.2069.3.3.90.30.00 – Transferências e Convênios Federais - Vinculados

N° 02.09.02.12.365.0013.2069.3.3.90.30.00 – Tesouro Próprio

N° 02.09.03.12.361.0014.2061.3.3.90.30.00 – Transferências e Convênios Federais - Vinculados

N° 02.09.03.12.361.0014.2061.3.3.90.30.00 – Tesouro Próprio

5.0. CONDIÇÕES E FORMA DE PAGAMENTO

5.1. - Ao final de cada entrega, cumprindo em sua totalidade as exigências descritas na Ordem de Fornecimento (locais/Kits/quantidades), a **CONTRATADA** apresentará Nota Fiscal Eletrônica (NF-e), a qual será atestada e rubricada pela Secretária de Educação e pelo(s) fiscal(is) do contrato.



Prefeitura do Município de Jaguariúna

Departamento de Licitações e Contratos
Rua Alfredo Bueno, 1235 - Centro - Jaguariúna - SP - CEP 13.910-027
Fone: (19) 3867 9825 / 9757 / 9792 / 9801 / 9707 / 9780
www.licitacoes.jaguariuna.sp.gov.br

5.2. - Deverá estar indicado na Nota Fiscal Eletrônica (NF-e) o número do Pregão Eletrônico, bem como o número do Contrato e procedimento licitatório.

5.3. - Não será aceita a indicação de Conta Poupança.

5.4. - O pagamento será efetuado até o 30º (trigésimo) dia posterior à data de apresentação da Nota Fiscal Eletrônica (NF-e).

5.5. - Deverá estar obrigatoriamente indicado na Nota Fiscal Eletrônica (NF-e), número da Agência e o número da conta bancária, na qual será efetivado o pagamento.

5.5.1 - A conta bancária onde será efetivado o pagamento deverá estar no mesmo CNPJ da CONTRATADA.

5.6. - Havendo atraso no pagamento não decorrente de falhas no cumprimento das obrigações contratuais principais ou acessórias por parte da **CONTRATADA**, incidirá correção monetária com base no IPCA-E, bem como juros calculados na forma do artigo 1º-F da Lei 9.494/97, incidentes “pró-rata temporis” sobre o atraso.

5.7. - Junto às notas fiscais, a **CONTRATADA** apresentará os comprovantes de recolhimento mensal do FGTS, do INSS e do pagamento dos salários dos funcionários envolvidos na execução do objeto, documentos sem os quais nenhum pagamento será efetuado.

6.0. DAS PENALIDADES

6.1. - Por descumprimento de cláusulas editalícias ou pela inexecução total ou parcial do Contrato, a **CONTRATADA** poderá, garantida a defesa prévia no respectivo processo, sofrer as seguintes penalidades, de acordo com a gravidade da falta, nos termos dos arts. 86 e 87 da Lei Federal nº 8.666/93 e art. 7º da Lei Federal nº 10.520/02:

6.1.1. - advertência, sempre que forem constatadas irregularidades de pouca gravidade, para as quais tenha a **CONTRATADA** concorrido diretamente;

6.1.2. - multa, nas seguintes situações:

6.1.2.1. - Moratória de 1% (um por cento) do valor da inadimplência, por dia de atraso, na entrega do objeto, até o limite de 10 (dez) dias, hipótese em que será considerada totalmente inadimplida a obrigação, autorizando-se a aplicação da cláusula penal remuneratória prevista na cláusula seguinte, em conjunto com esta, bem como a contratação do objeto com terceiros às expensas da **CONTRATADA**;

6.1.2.2. - Remuneratória de até 30% (trinta por cento) do valor do Contrato, em caso de inexecução total do fornecimento ou de descumprimento de qualquer cláusula editalícia, hipótese em que será efetivada a rescisão unilateral do contrato.

6.2. - Impedimento de participação em licitação e de contratar com o Município de Jaguariúna, pelo prazo de até 05 (cinco) anos;

6.3. - As multas serão, após o regular processo administrativo, cobradas administrativa ou judicialmente, ou descontadas dos créditos da **CONTRATADA**.

6.4. - As penalidades previstas de advertência e de impedimento poderão ser aplicadas juntamente com as multas previstas no subitem 6.1.2.



Prefeitura do Município de Jaguariúna

Departamento de Licitações e Contratos
Rua Alfredo Bueno, 1235 - Centro – Jaguariúna - SP - CEP 13.910-027
Fone: (19) 3867 9825 / 9757 / 9792 / 9801 / 9707 / 9780
www.licitacoes.jaguariuna.sp.gov.br

6.5. - A penalidade prevista na cláusula 6.1.2.2. tem caráter de piso compensatório e não impede que o Município pleiteie indenização suplementar.

6.6. - O descumprimento parcial ou total, por uma das partes, das obrigações que lhes correspondam, não será considerado inadimplemento contratual se tiver ocorrido por motivo de caso fortuito ou de força maior, devidamente justificados e comprovados. O caso fortuito, ou de força maior, verifica-se no fato necessário, cujo efeito não era possível evitar, ou impedir, nos termos do parágrafo único do art. 393 do Código Civil.

7.0. RESCISÃO

7.1. - A inexecução total ou parcial deste Contrato, além de ocasionar a aplicação das penalidades anteriormente enunciadas, ensejará também a sua rescisão, desde que ocorram quaisquer dos motivos enumerados no art. 78, da Lei nº 8.666/93.

7.2. - A rescisão do Contrato poderá se dar sob qualquer das formas delineadas no art. 79, da Lei nº 8.666/93.

7.3. - Se a rescisão da avença se der por qualquer das causas previstas nos incs. I a XI, do art. 78, da Lei nº 8.666/93, a **CONTRATADA** sujeitar-se-á, ainda, ao pagamento de multa equivalente a 30% (trinta por cento) do valor do contrato.

8.0 DISPOSIÇÕES GERAIS

8.1. - A **CONTRATADA** será a única responsável para com os seus empregados e auxiliares, no que concerne ao cumprimento da legislação trabalhista, previdência social, seguro de acidentes do trabalho ou quaisquer outros encargos previstos em Lei, em especial no que diz respeito às normas do trabalho, previstas na Legislação Federal (Portaria nº 3214, de 08-07-1978, do Ministério do Trabalho), sendo que o seu descumprimento poderá motivar a aplicação de multas por parte da **CONTRATANTE** ou rescisão contratual com a aplicação das sanções cabíveis.

8.2. - A **CONTRATADA** assume integral responsabilidade pelos danos que causar à **CONTRATANTE** ou a terceiros, por si ou por seus sucessores e representantes na execução do objeto contratado, isentando a **CONTRATANTE** de toda e qualquer reclamação que possa surgir em decorrência dos mesmos.

8.3. - A **CONTRATADA** obriga-se a manter em compatibilidade com as obrigações assumidas, todas as condições de habilitação e qualificação exigidas na licitação.

8.4. - Aplicam-se a este Contrato as disposições da Lei nº 8.666/93, que regulamenta as licitações e contratações promovidas pela Administração Pública.

9.0. DA ANTICORRUPÇÃO

9.1. - Para a execução deste contrato, nenhuma das partes poderá oferecer, dar ou se comprometer a dar a quem quer que seja, ou aceitar ou se comprometer a aceitar de quem quer que seja, tanto por conta própria quanto por intermédio de outrem, qualquer pagamento, doação, compensação, vantagens financeiras ou benefícios de qualquer espécie, seja de forma direta ou indireta quanto ao objeto deste contrato, ou de outra forma a ele não relacionada, o que deve ser observado, ainda, pelos gestores e fiscais, sob as penas da Lei Federal nº 12.846/2013, regulamentada no Município de Jaguariúna pelo Decreto nº 3.655/2017.

10.0. TOLERÂNCIA

10.1. - Se qualquer das partes contratantes, em benefício da outra, permitir, mesmo por omissões, a inobservância no todo ou em parte, de qualquer dos itens e condições deste Contrato e/ou de seus anexos, tal fato não poderá liberar, desonerar ou de qualquer forma afetar ou prejudicar esses mesmos itens e condições, os quais permanecerão inalterados, como se nenhuma tolerância houvesse ocorrido.



Prefeitura do Município de Jaguariúna

Departamento de Licitações e Contratos
Rua Alfredo Bueno, 1235 - Centro - Jaguariúna - SP - CEP 13.910-027
Fone: (19) 3867 9825 / 9757 / 9792 / 9801 / 9707 / 9780
www.licitacoes.jaguariuna.sp.gov.br

11.0. VALOR DO CONTRATO

11.1. - Dá-se ao presente Contrato o valor global de R\$ _____ (_____), para todos os efeitos legais.

12.0. VIGÊNCIA

12.1. Este contrato terá vigência de 12 (doze) meses, contados da assinatura do contrato, podendo ser prorrogado nos termos da Lei 8.666/93.

13.0. TERMO DE CIÊNCIA E NOTIFICAÇÃO

13.1. - Na qualidade de **CONTRATANTE** e **CONTRATADA** assinarão Termo de Ciência e Notificação, conforme **ANEXO IV**, relativo, se for o caso, à transmissão deste Processo perante o Tribunal de Contas do Estado de São Paulo.

14.0. FORO

14.1. - Elegem as partes contratantes o Foro da Comarca de Jaguariúna, Estado de São Paulo, onde serão propostas as ações oriundas de direitos e obrigações deste Contrato, renunciando expressamente a qualquer outro, por mais privilegiado que seja.

E, por assim estarem justas e contratadas, as partes, por seus representantes legais, assinam o presente Contrato, em 02 (duas) vias de igual teor e forma para um só e jurídico efeito, perante as testemunhas abaixo assinadas, a tudo presentes.

Jaguariúna, __ de _____ de 2023.

PREFEITURA DO MUNICÍPIO DE JAGUARIÚNA
Maria Emília Peçanha de Oliveira Silva
Secretária de Gabinete

CONTRATADA

TESTEMUNHAS: _____



Prefeitura do Município de Jaguariúna

Departamento de Licitações e Contratos
Rua Alfredo Bueno, 1235 - Centro – Jaguariúna - SP - CEP 13.910-027
Fone: (19) 3867 9825 / 9757 / 9792 / 9801 / 9707 / 9780
www.licitacoes.jaguariuna.sp.gov.br

ANEXO IV

TERMO DE CIÊNCIA E NOTIFICAÇÃO

Processo Licitatório nº 601/2023

Pregão Eletrônico nº 144/2023

CONTRATANTE: PREFEITURA DO MUNICÍPIO DE JAGUARIÚNA

CONTRATADA: _____

CONTRATO Nº (DE ORIGEM): _____

OBJETO: Aquisição de Kits de uniformes escolares. Lote(s) nº: ____.

Pelo presente TERMO, nós, abaixo identificados:

1. Estamos CIENTES de que:

- a) o ajuste acima referido, seus aditamentos, bem como o acompanhamento de sua execução contratual, estarão sujeitos a análise e julgamento pelo Tribunal de Contas do Estado de São Paulo, cujo trâmite processual ocorrerá pelo sistema eletrônico;
- b) poderemos ter acesso ao processo, tendo vista e extraindo cópias das manifestações de interesse, Despachos e Decisões, mediante regular cadastramento no Sistema de Processo Eletrônico, em consonância com o estabelecido na Resolução nº 01/2011 do TCESP;
- c) além de disponíveis no processo eletrônico, todos os Despachos e Decisões que vierem a ser tomados, relativamente ao aludido processo, serão publicados no Diário Oficial do Estado, Caderno do Poder Legislativo, parte do Tribunal de Contas do Estado de São Paulo, em conformidade com o artigo 90 da Lei Complementar nº 709, de 14 de janeiro de 1993, iniciando-se, a partir de então, a contagem dos prazos processuais, conforme regras do Código de Processo Civil;
- d) as informações pessoais dos responsáveis pela contratante estão cadastradas no módulo eletrônico do “Cadastro Corporativo TCESP – CadTCESP”, nos termos previstos no Artigo 2º das Instruções nº01/2020, conforme “Declaração(ões) de Atualização Cadastral” anexa (s);
- e) é de exclusiva responsabilidade do contratado manter seus dados sempre atualizados.

2. Damo-nos por NOTIFICADOS para:

- a) O acompanhamento dos atos do processo até seu julgamento final e consequente publicação;
- b) Se for o caso e de nosso interesse, nos prazos e nas formas legais e regimentais, exercer o direito de defesa, interpor recursos e o que mais couber.

LOCAL e DATA: _____

AUTORIDADE MÁXIMA DO ÓRGÃO/ENTIDADE:

Nome: Márcio Gustavo Bernardes Reis

Cargo: Prefeito

CPF: 165.052.578-88

RESPONSÁVEL PELA HOMOLOGAÇÃO DO CERTAME:

Nome: Maria Emília Peçanha de Oliveira Silva

Cargo: Secretária de Gabinete

CPF: 120.339.598-13

Assinatura: _____



Prefeitura do Município de Jaguariúna

Departamento de Licitações e Contratos
Rua Alfredo Bueno, 1235 - Centro - Jaguariúna - SP - CEP 13.910-027
Fone: (19) 3867 9825 / 9757 / 9792 / 9801 / 9707 / 9780
www.licitacoes.jaguariuna.sp.gov.br

RESPONSÁVEIS QUE ASSINARAM O AJUSTE:

Pela Contratante:

Nome: Maria Emília Peçanha de Oliveira Silva
Cargo: Secretária de Gabinete
CPF: 120.339.598-13

Assinatura: _____

Pela Contratada:

Nome: _____
Cargo: _____
CPF: _____
Telefone comercial: _____
e-mail comercial: _____

Assinatura: _____

ORDENADOR DE DESPESAS DA CONTRATANTE:

Nome: Cristina Pinto Catão Bonini Hosikawa
Cargo: Secretária de Educação
CPF: 251.288.118-08

Assinatura: _____